

● 次の円の円周の長さを求めましょう。

1

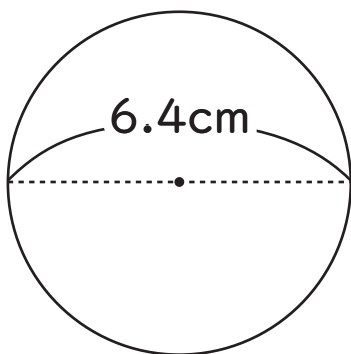

()

2

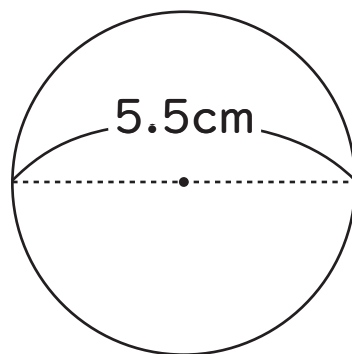

()

3

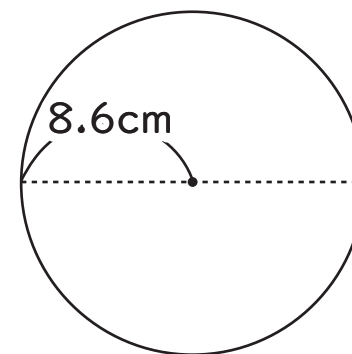

()

4 直径 2.5cm の円

()

5 半径 9.6cm の円

()

6 半径 7.9cm の円

()