

● くり返し書いて覚えよう

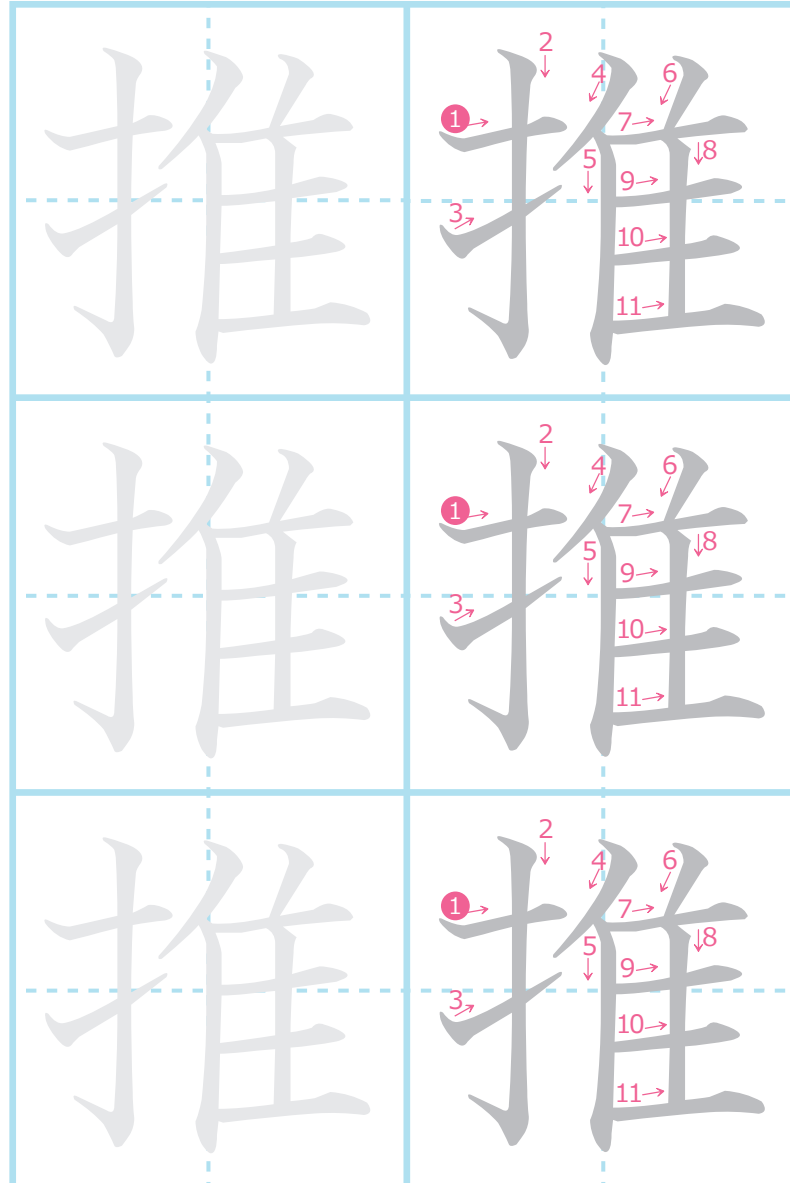

● 書き順に気を付けて書いてみよう

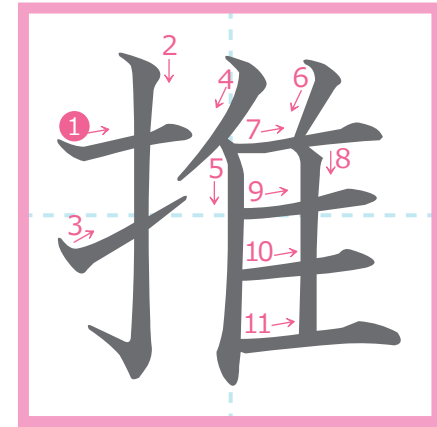

11画

読み方

訓	音
中 お(す)	小 スイ

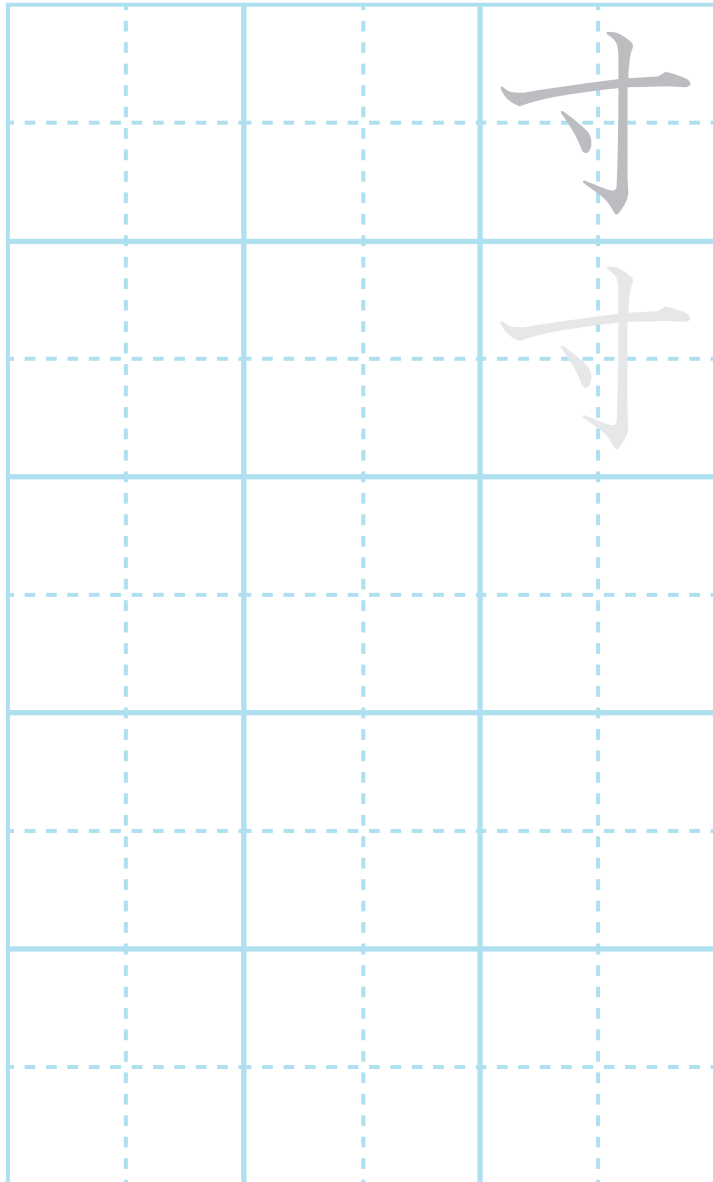

● くり返し書いて覚えよう

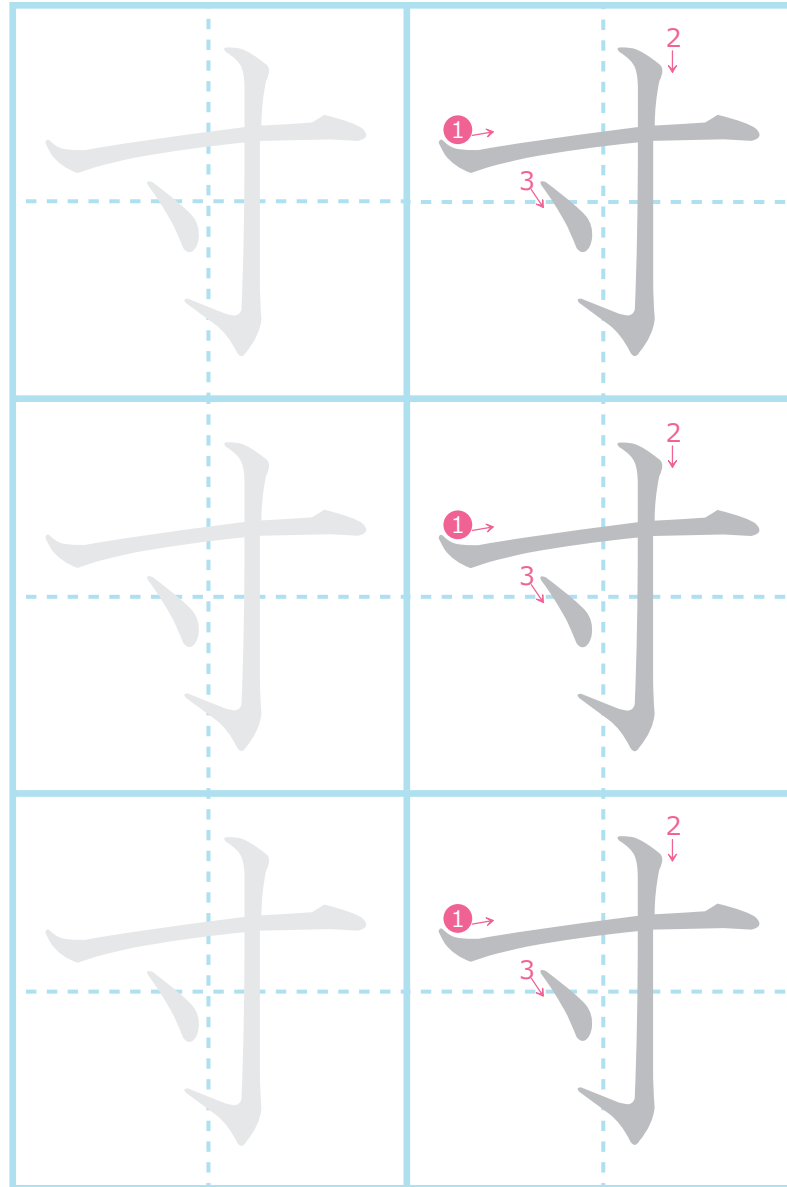

● 書き順に気を付けて書いてみよう

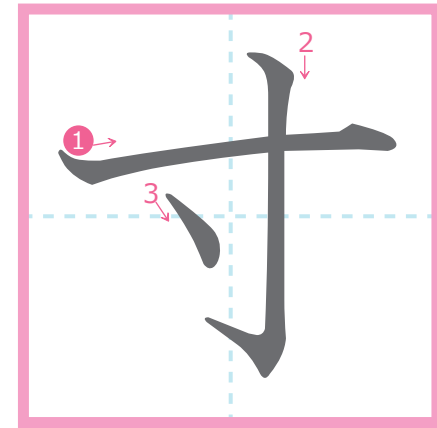

3画

読み方

訓	音
—	小 スン

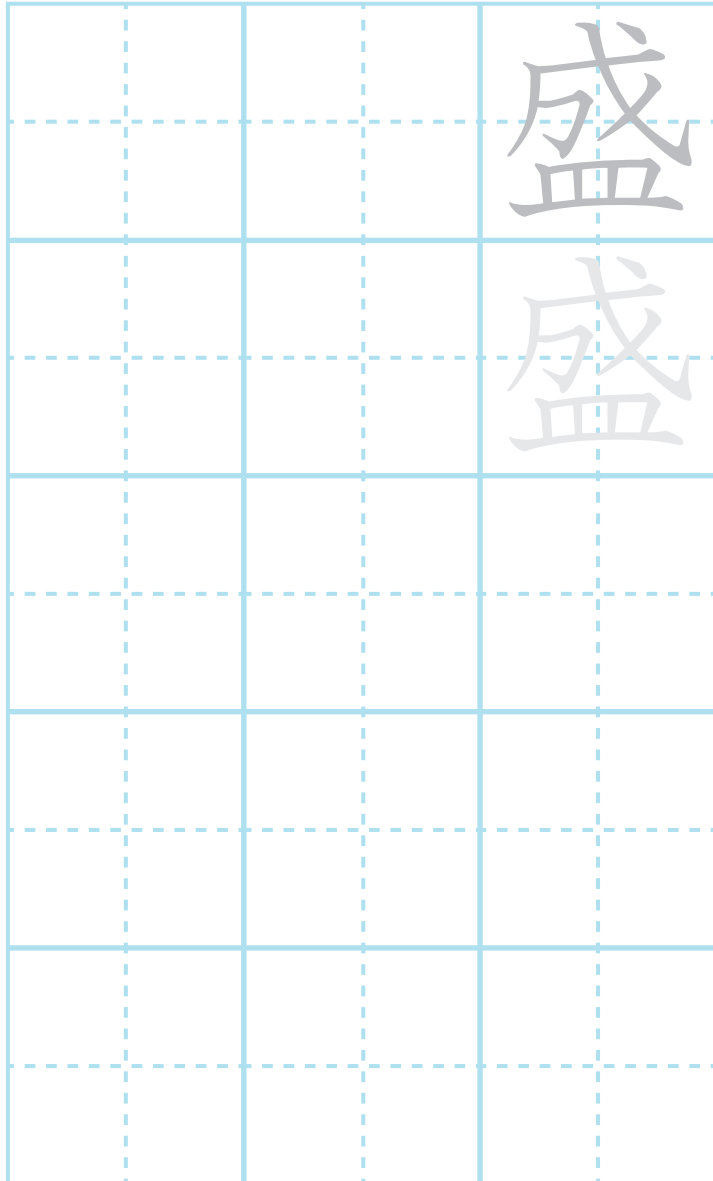

● くり返し書いて覚えよう

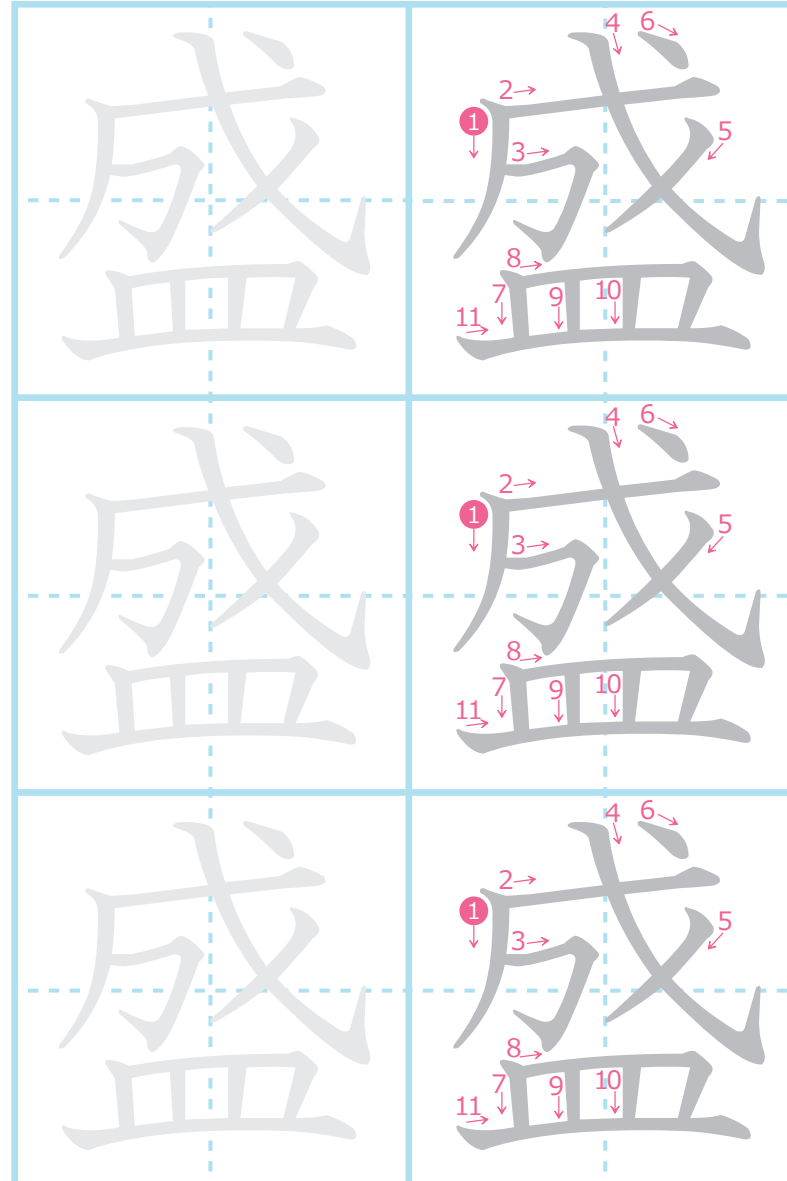

● 書き順に気を付けて書いてみよう

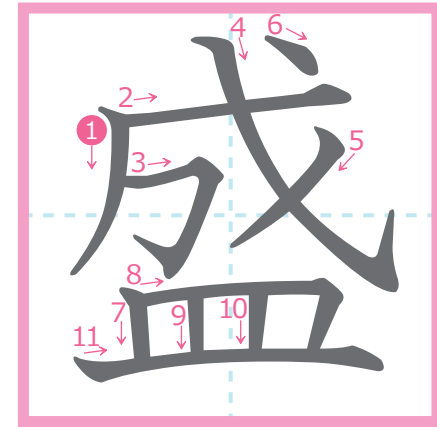

11画

読み方

訓			音
中	中	小	中
さか(ん)	さか(る)	も(る)	セイ

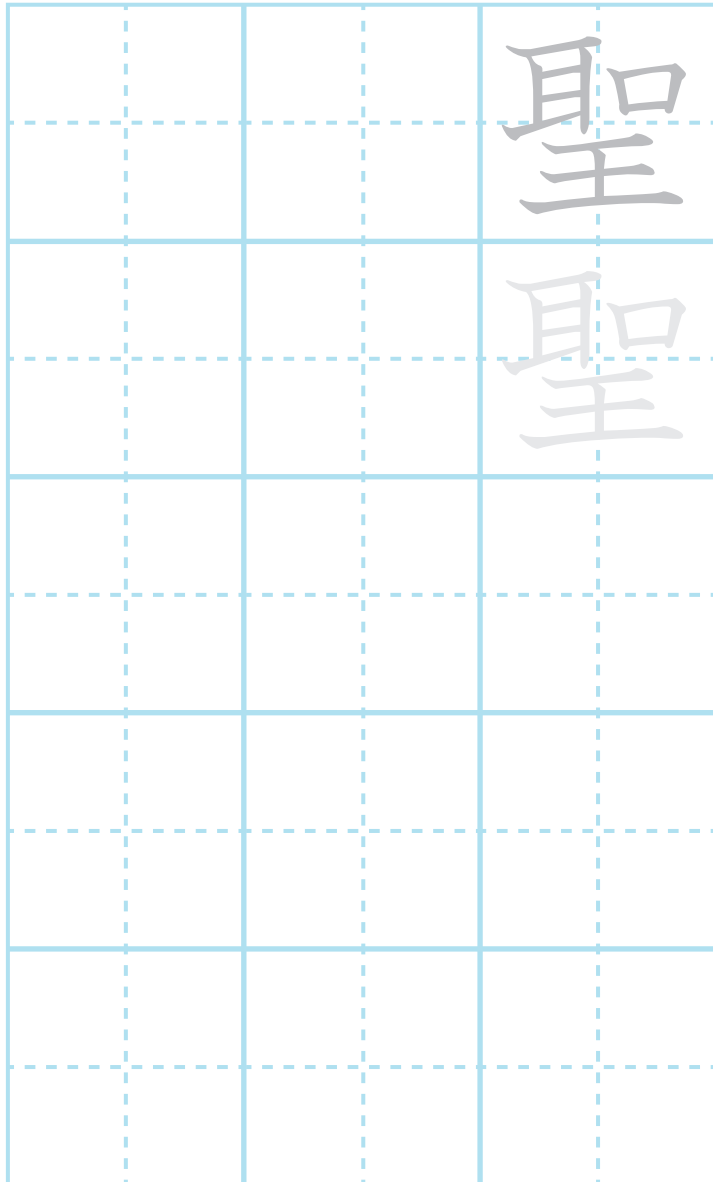

● くり返し書いて覚えよう

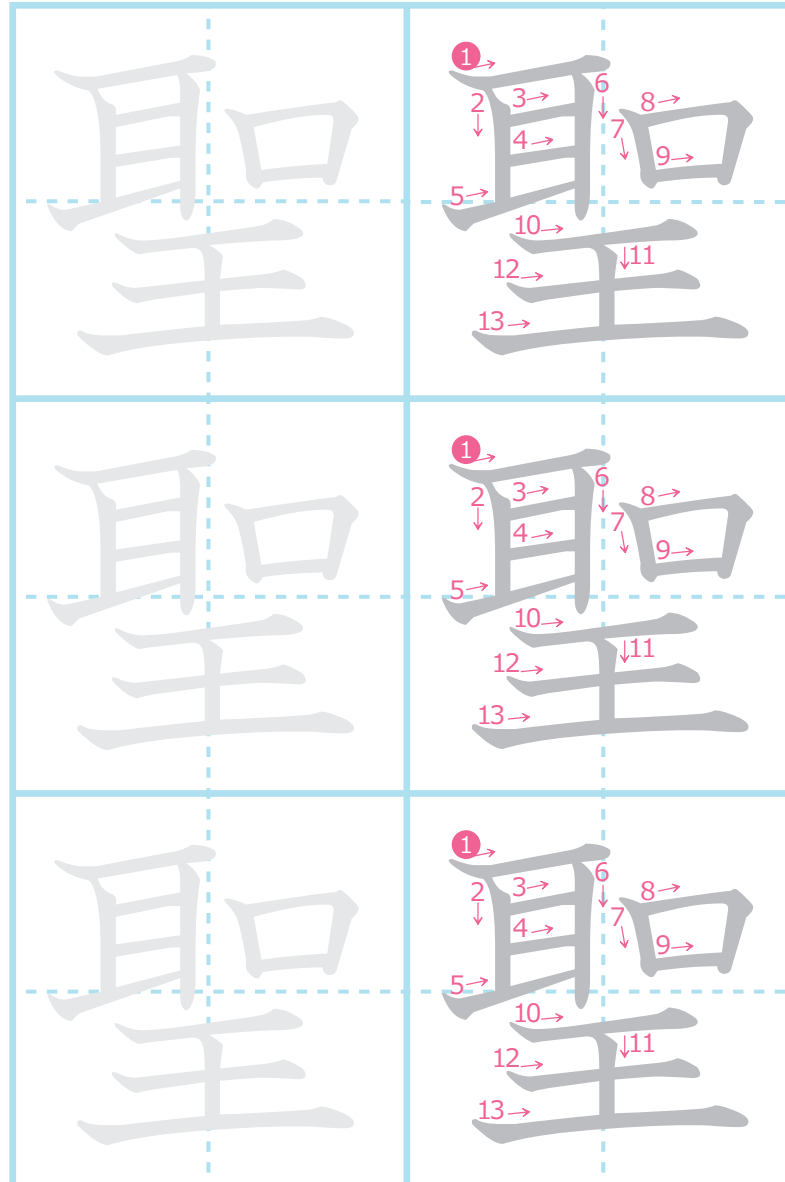

● 書き順に気を付けて書いてみよう

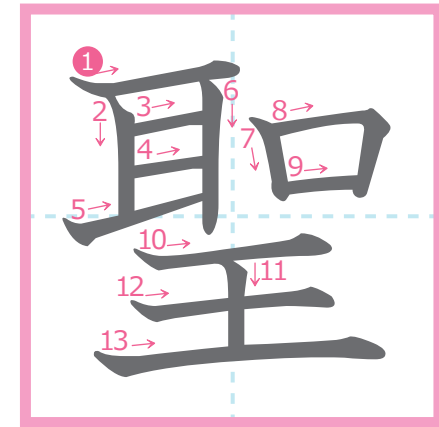

13画

読み方

訓	音
—	小 セイ

		誠
		誠

● くり返し書いて覚えよう

誠	
誠	
誠	

● 書き順に気を付けて書いてみよう

13画

読み方

訓	音
中 まこと	小 セイ

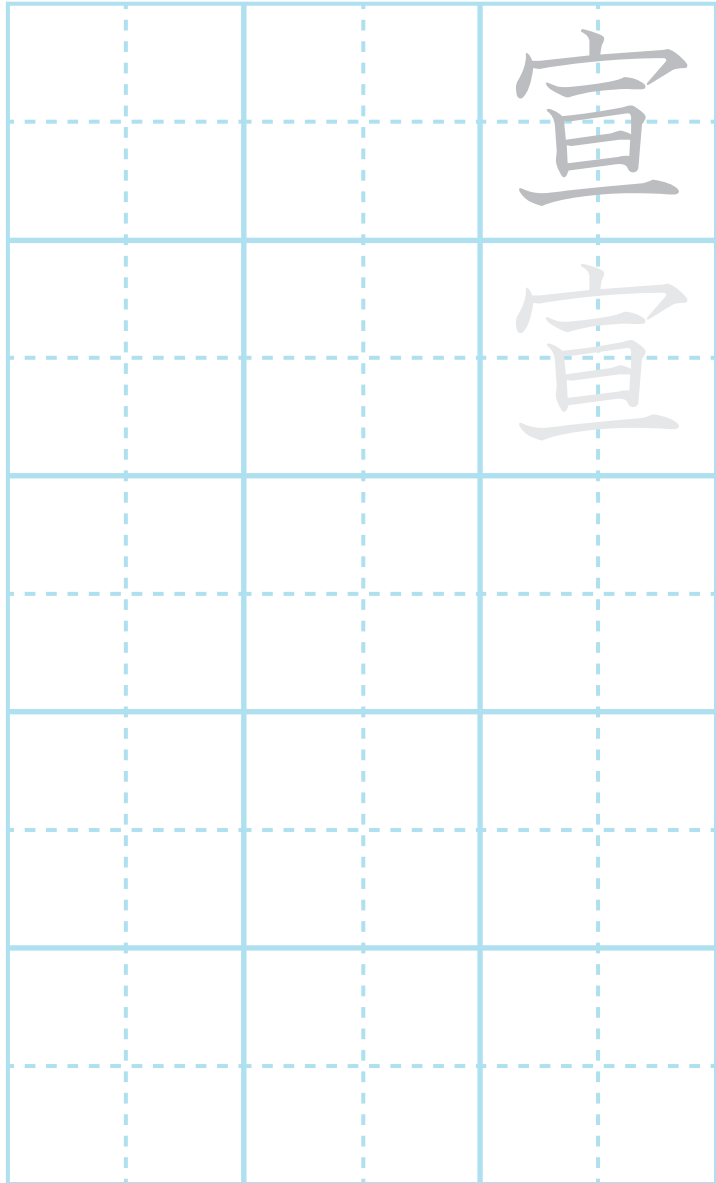

● くり返し書いて覚えよう

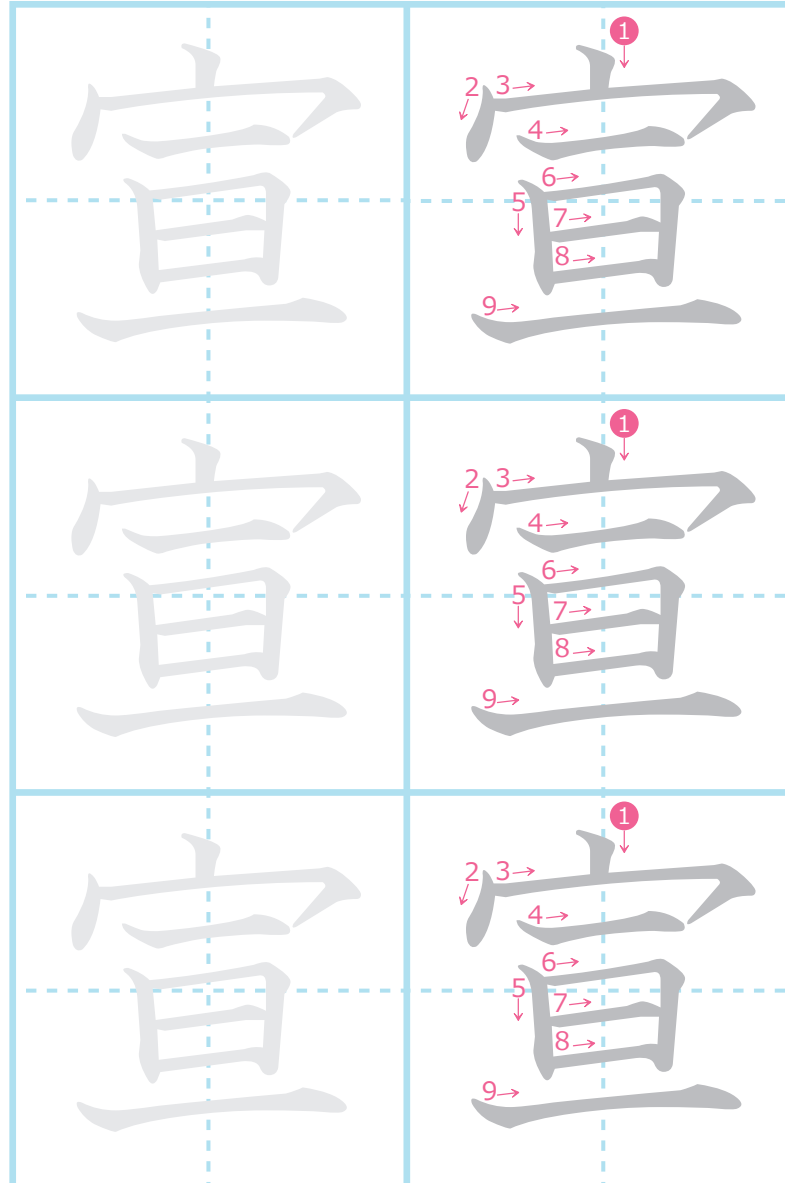

● 書き順に気を付けて書いてみよう

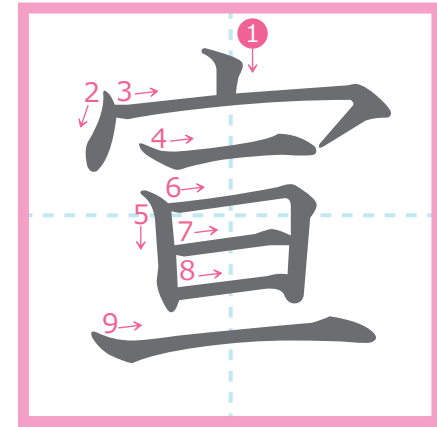

9画

読み方

訓	音
—	小 セン

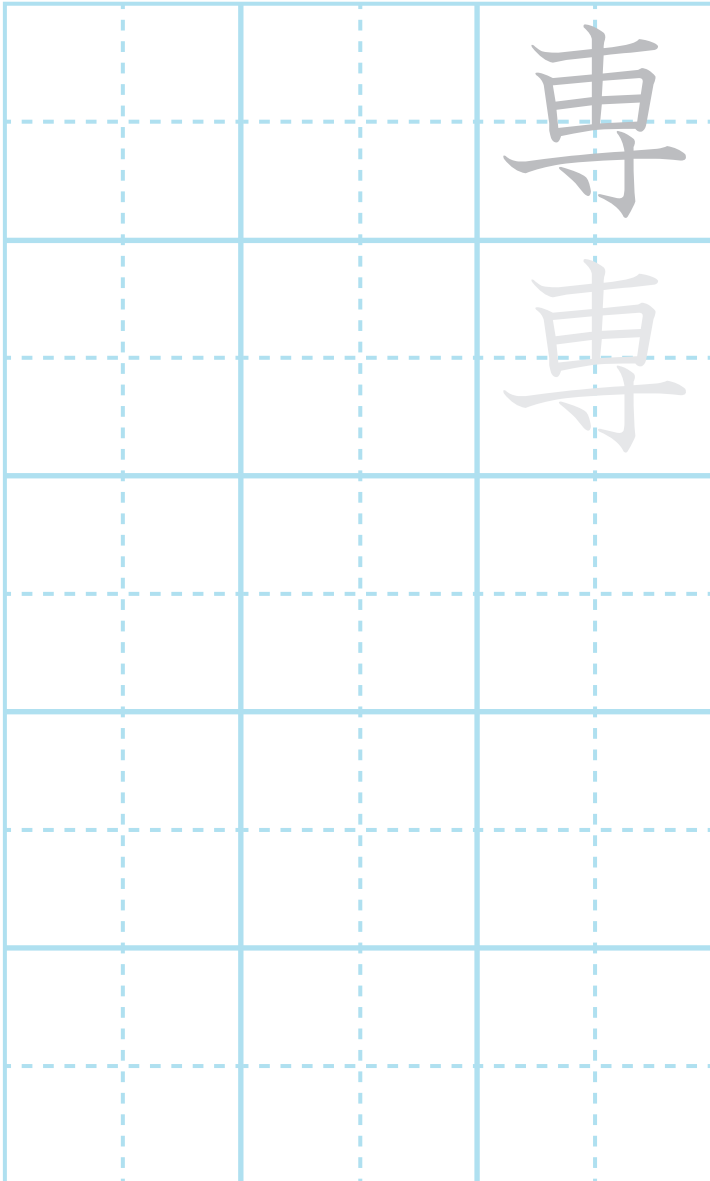

● くり返し書いて覚えよう

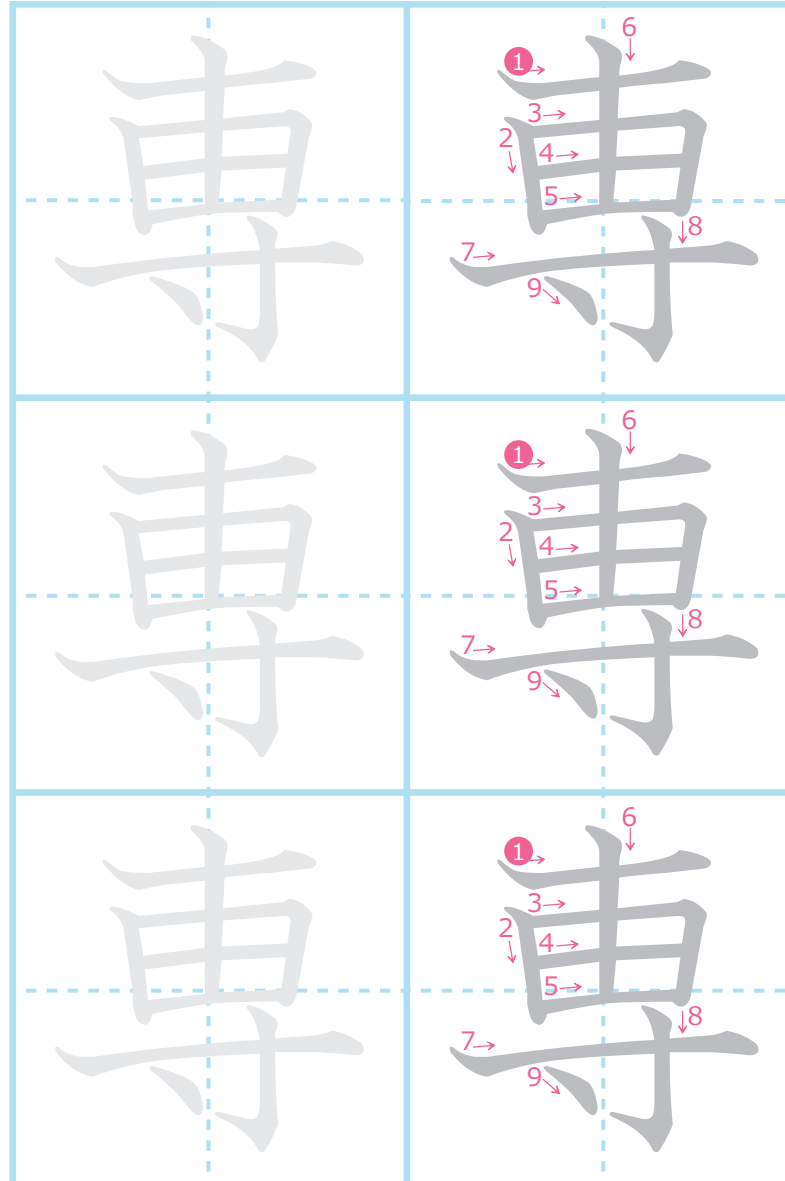

● 書き順に気を付けて書いてみよう

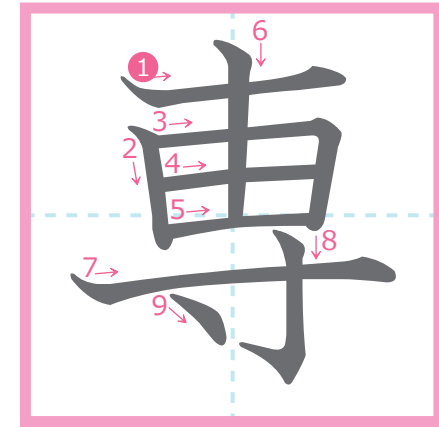

9画

読み方

訓	音
中 もっぱ(ら)	小 セン

● くり返し書いて覚えよう

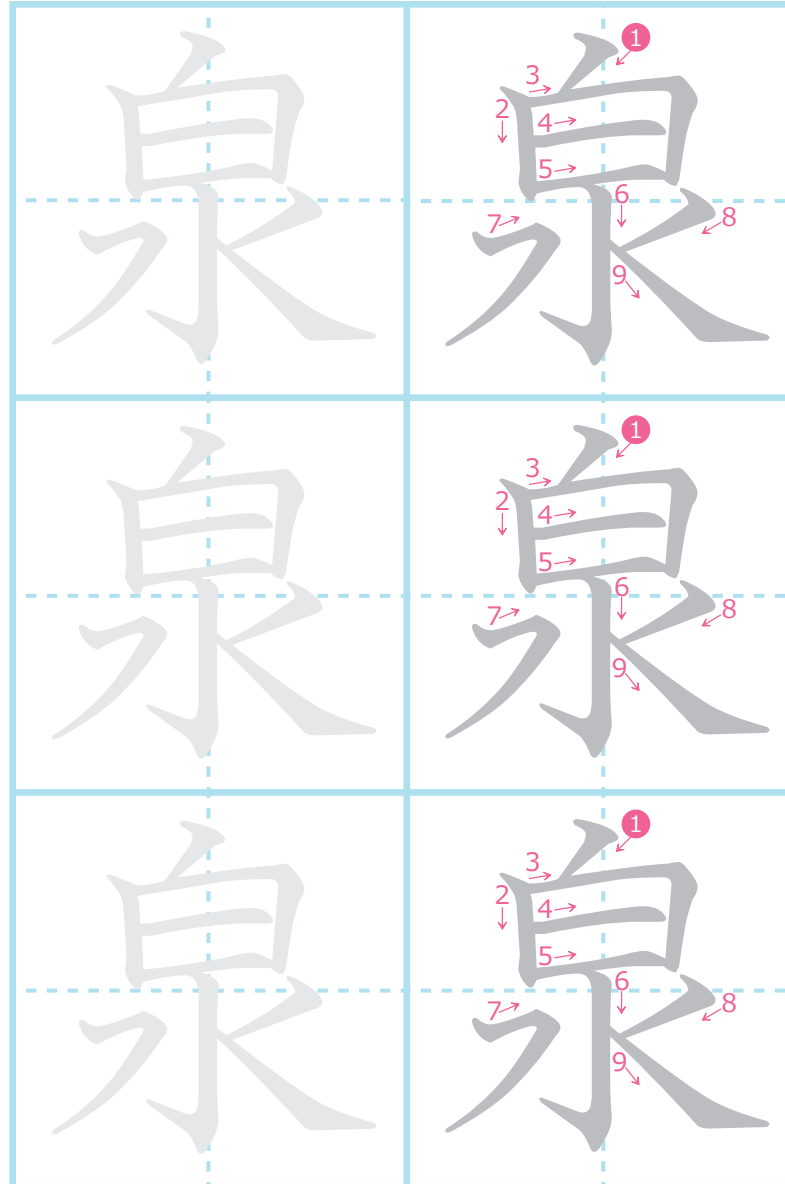

● 書き順に気を付けて書いてみよう

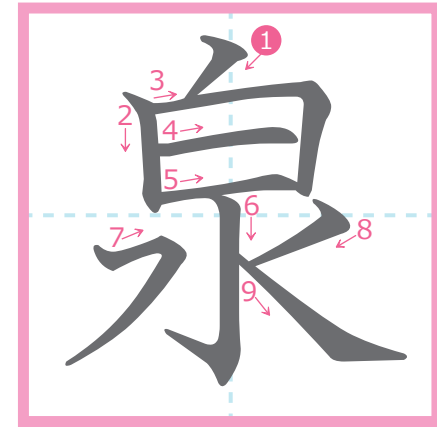

9画

読み方

訓	音
小 いずみ	小 セン

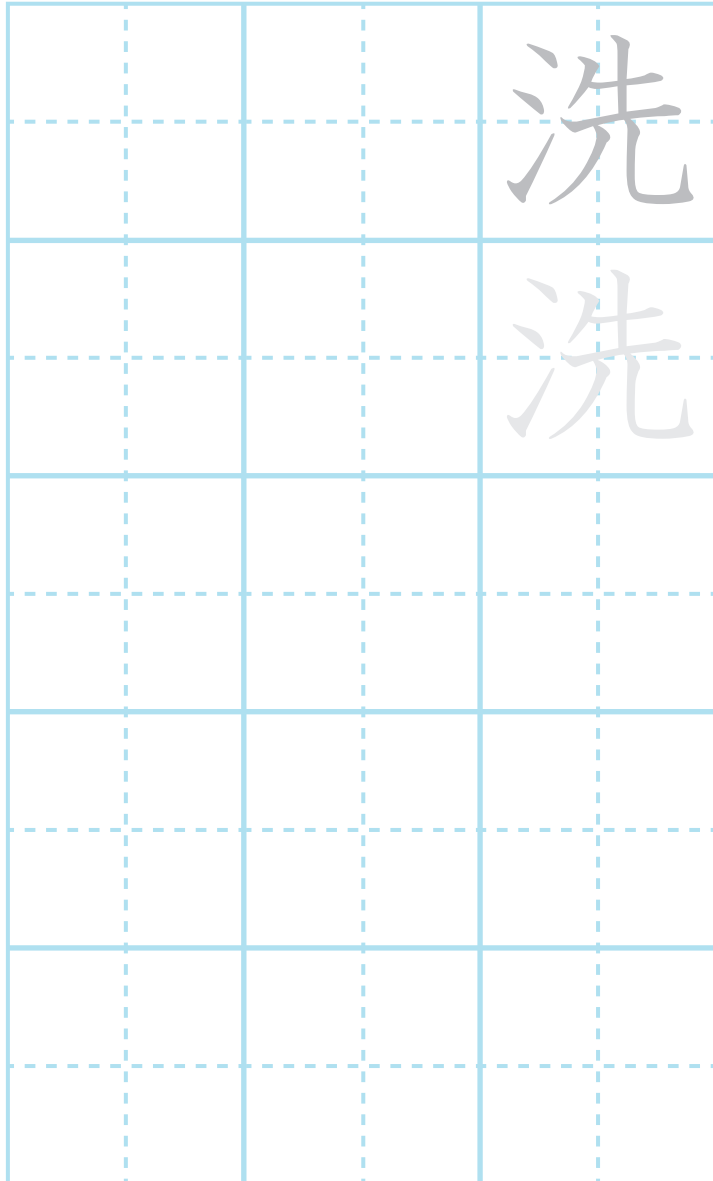

● くり返し書いて覚えよう

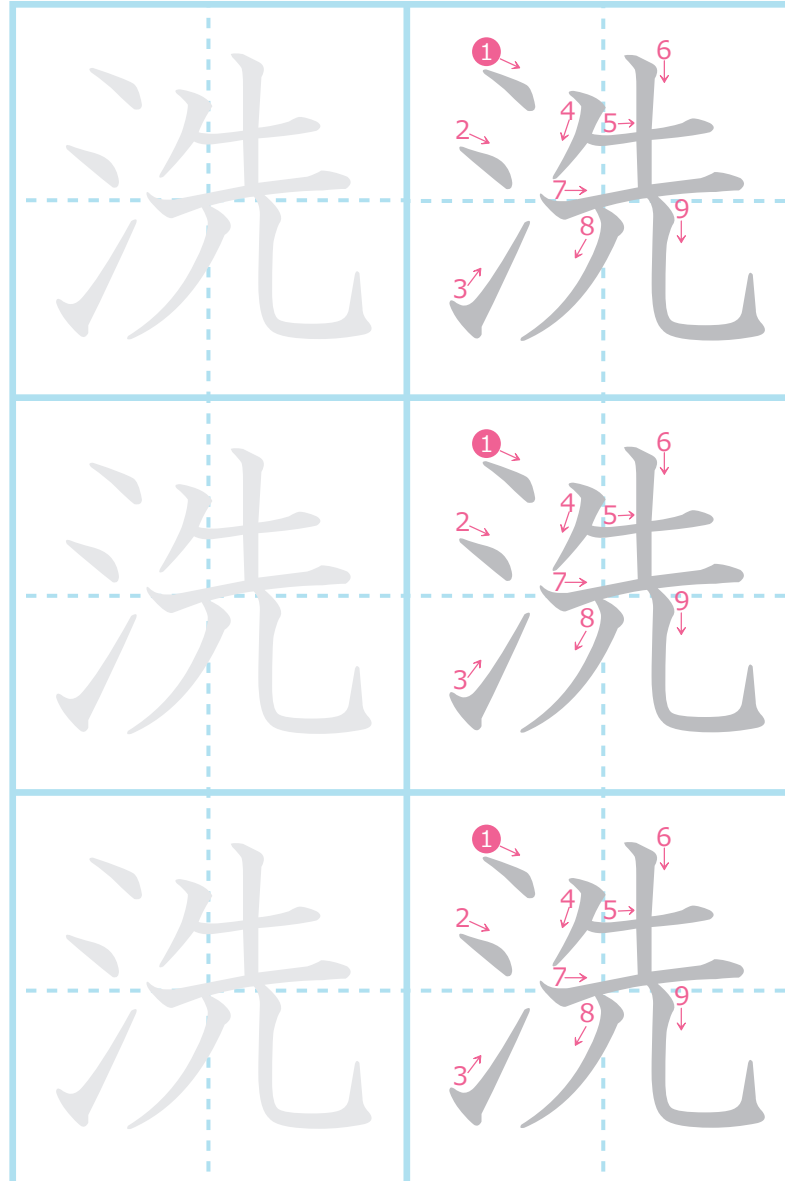

● 書き順に気を付けて書いてみよう

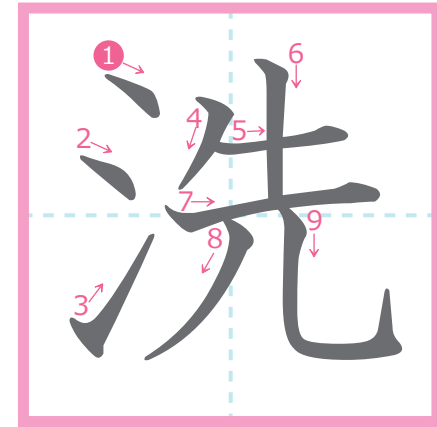

9画

読み方

訓	音
小 あらう	小 セン

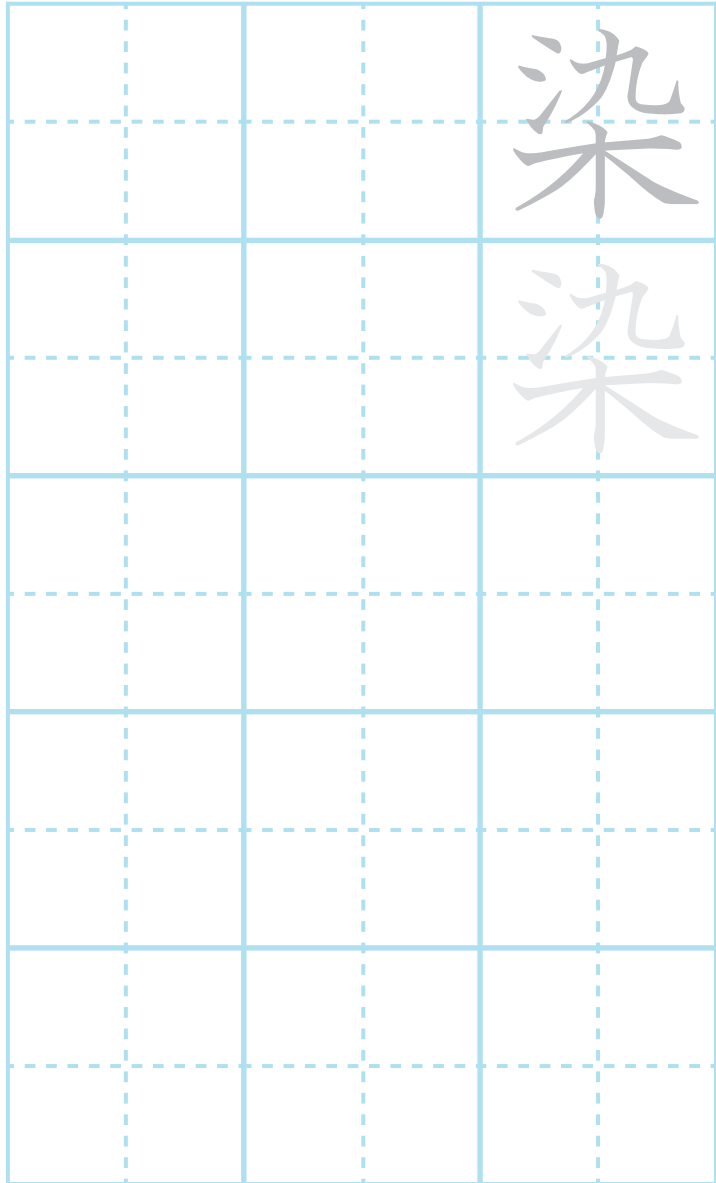

● くり返し書いて覚えよう

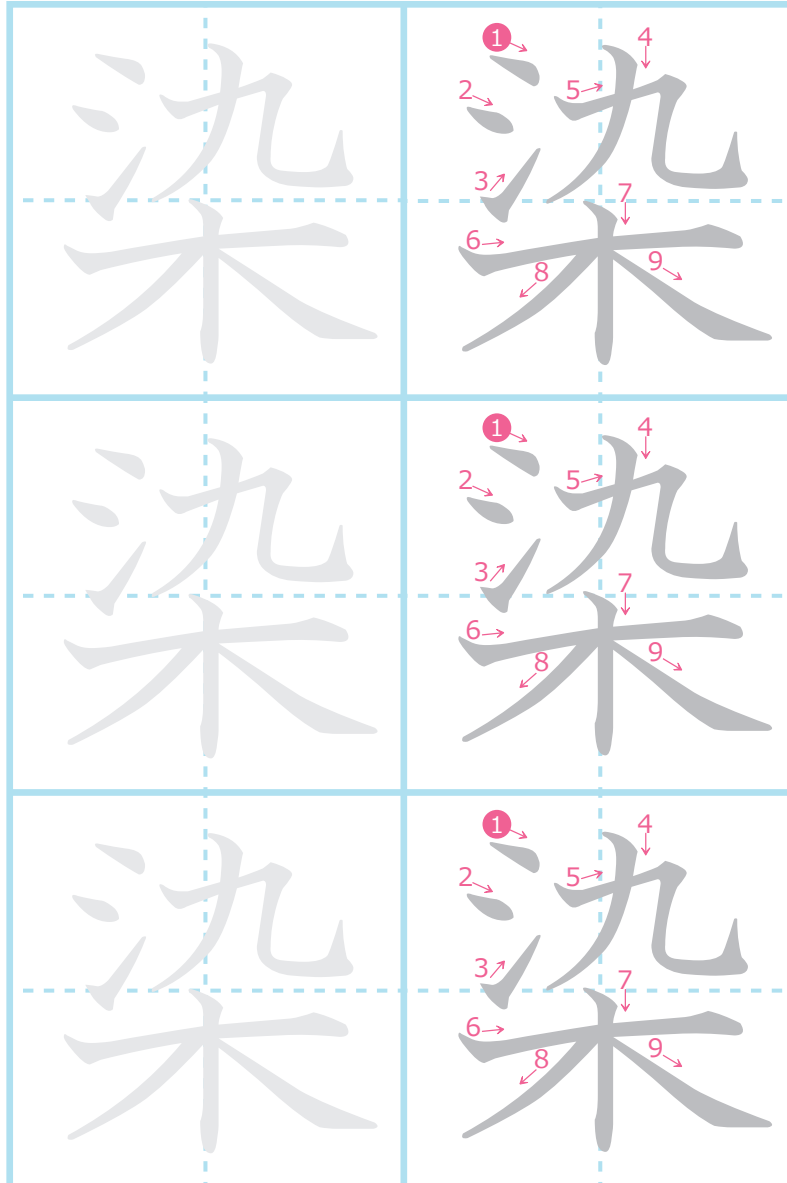

● 書き順に気を付けて書いてみよう

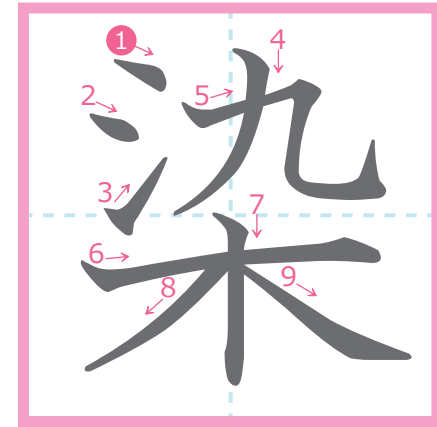

9画

読み方

訓		音
小	小	中
そ(める)	そ(まる)	セン

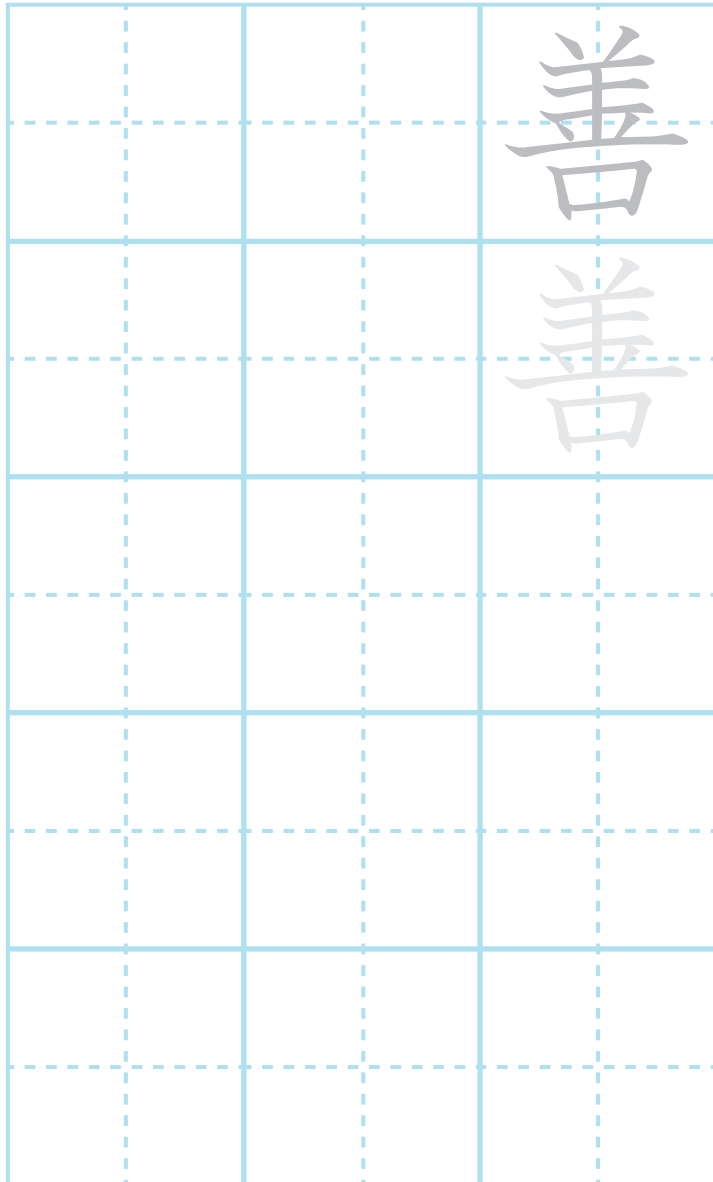

● くり返し書いて覚えよう

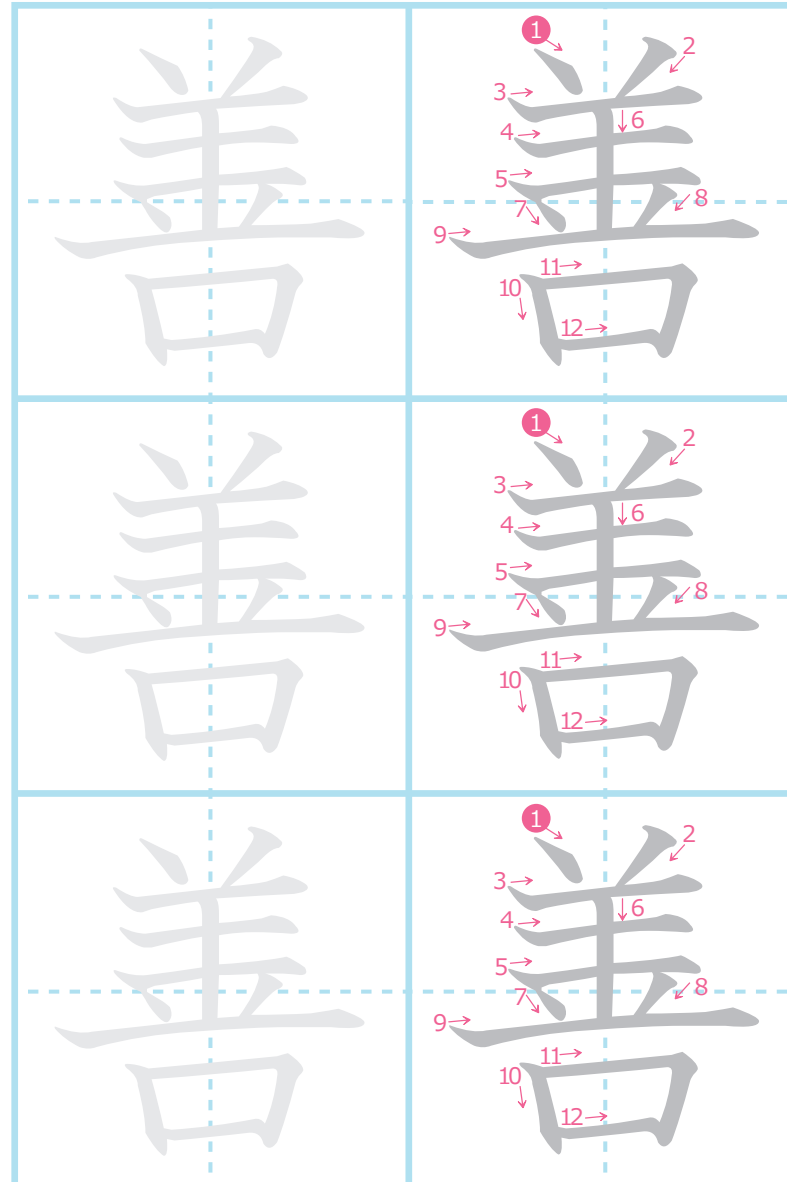

● 書き順に気を付けて書いてみよう

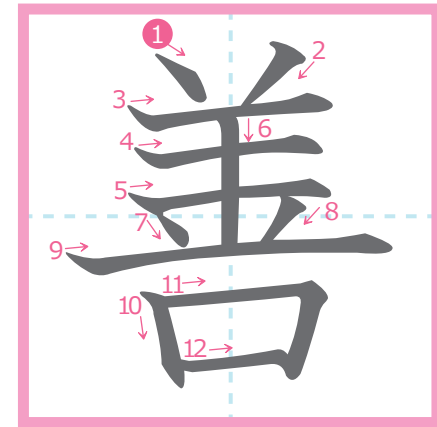

12画

読み方

訓	音
小 よ(5)	小 ゼン

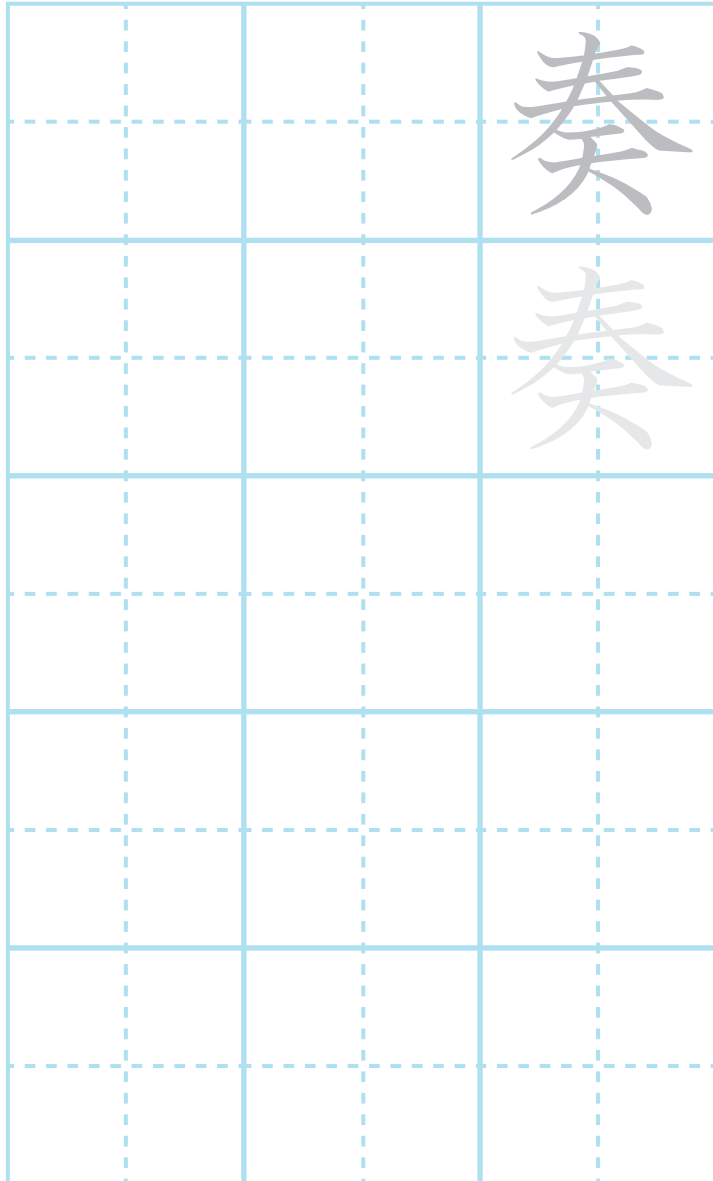

● くり返し書いて覚えよう

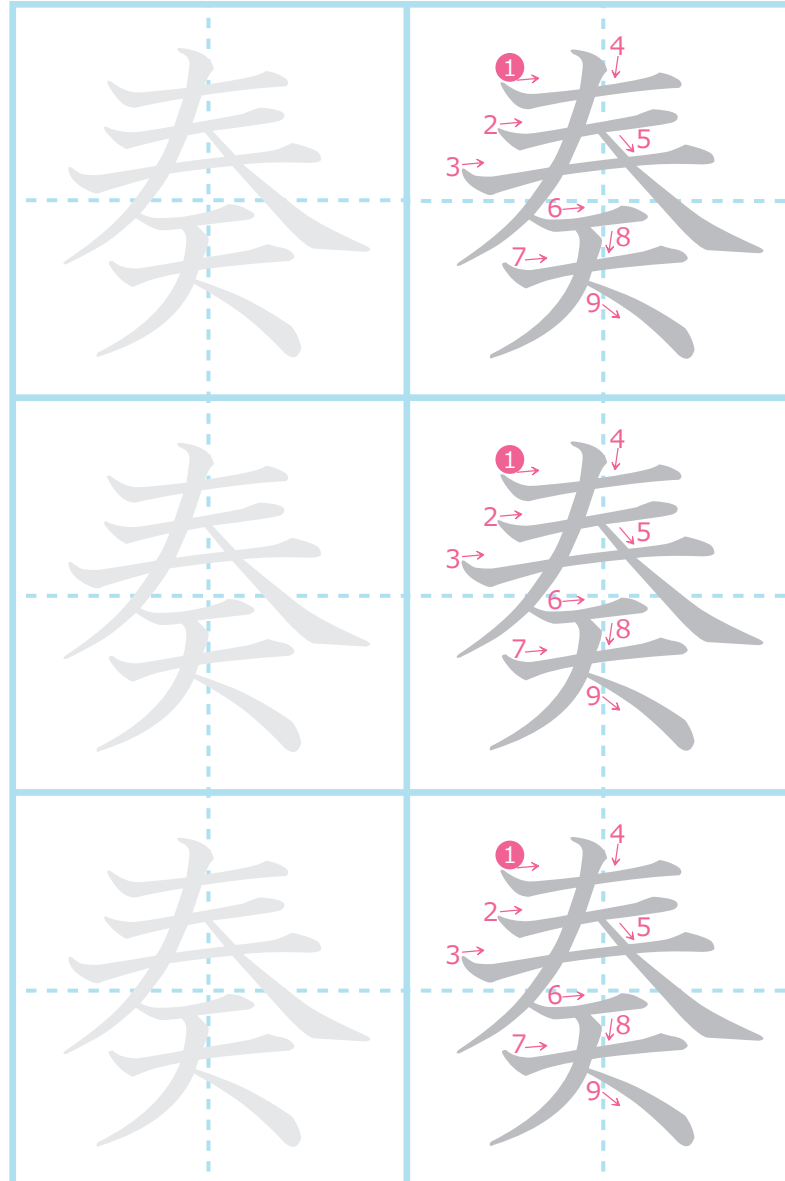

● 書き順に気を付けて書いてみよう

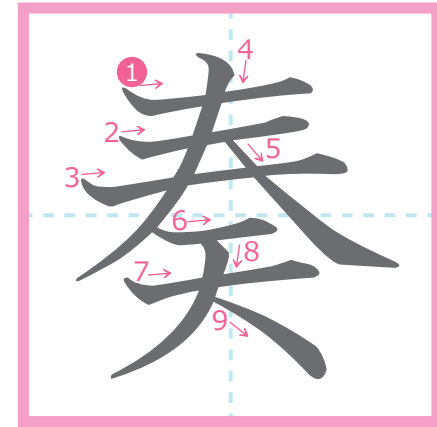

9画

読み方

訓	音
—	小 ソウ

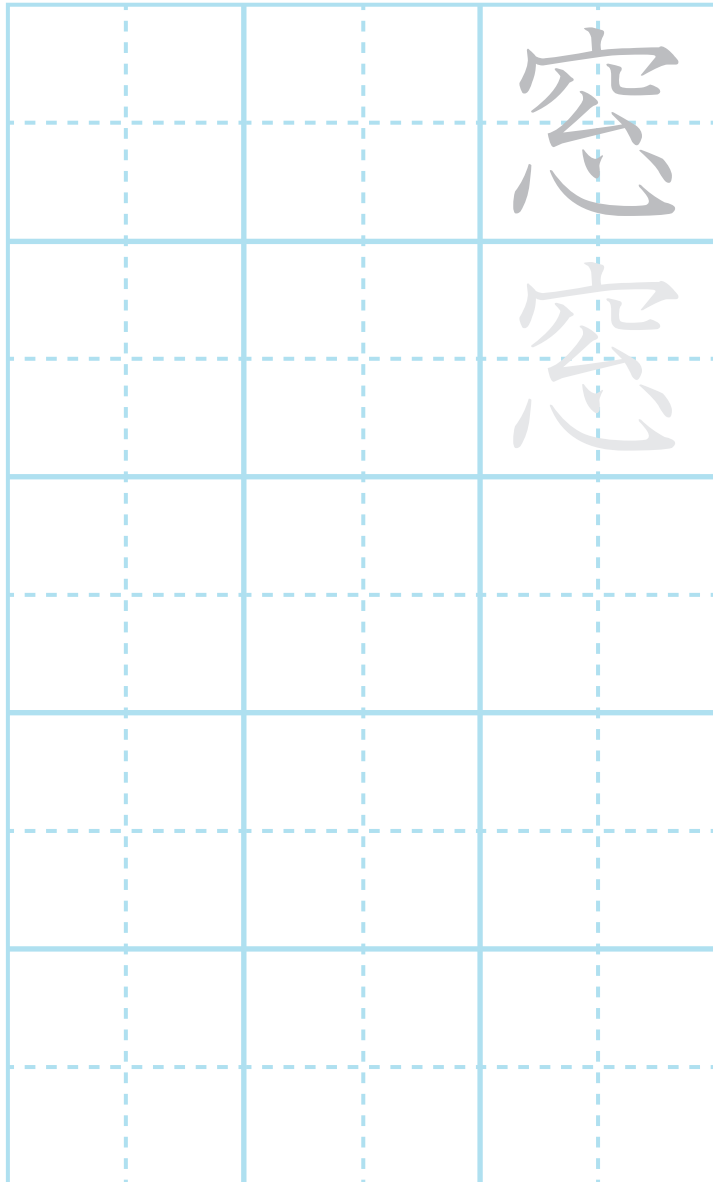

● くり返し書いて覚えよう

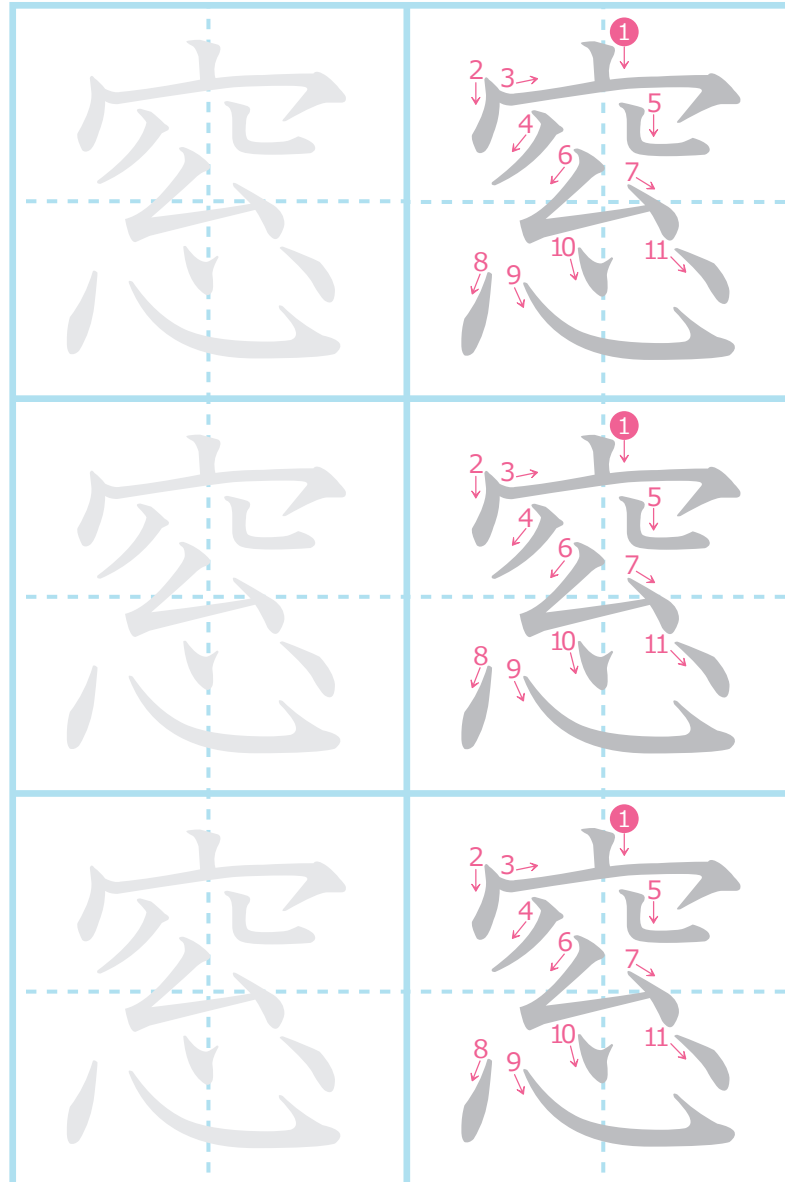

● 書き順に気を付けて書いてみよう

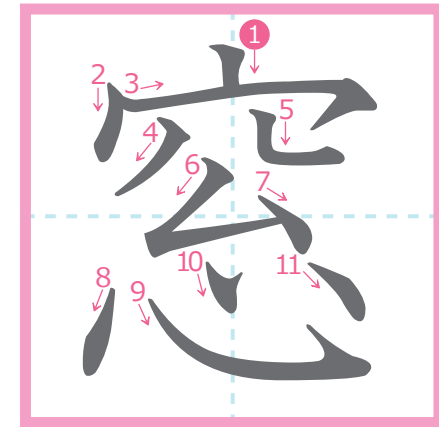

11画

読み方

訓	音
小 まど	小 ソウ

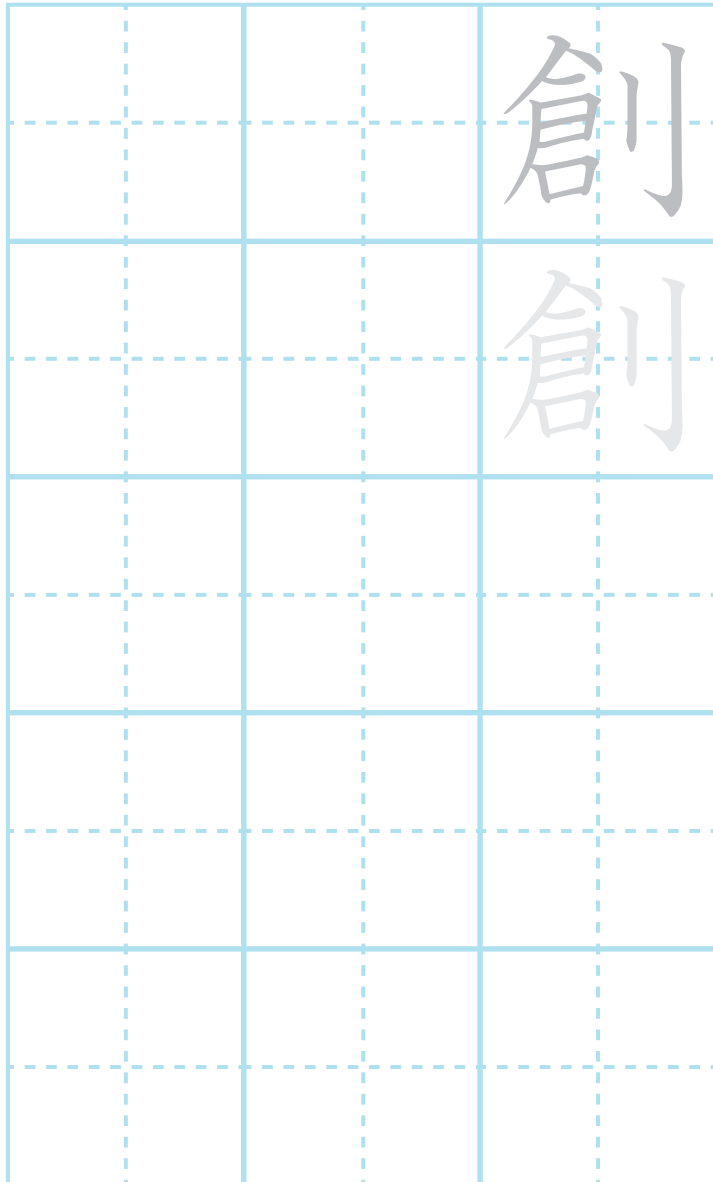

● くり返し書いて覚えよう

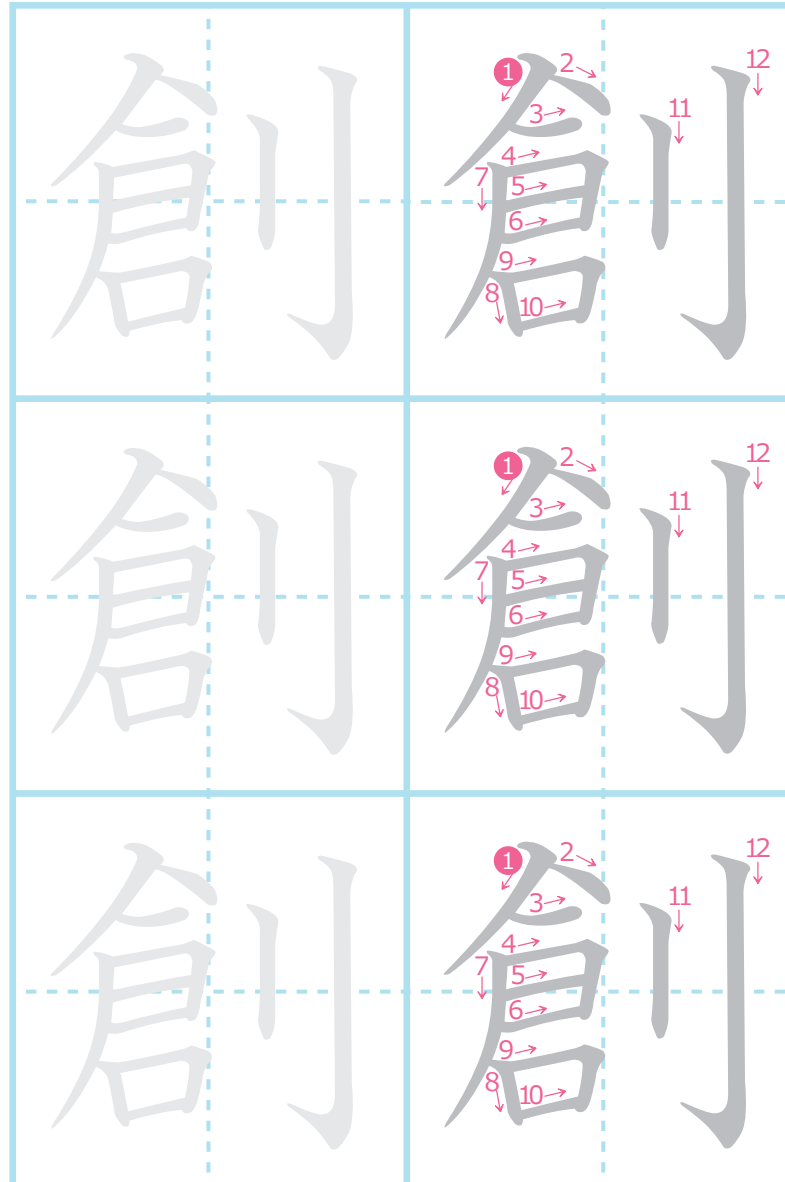

● 書き順に気を付けて書いてみよう

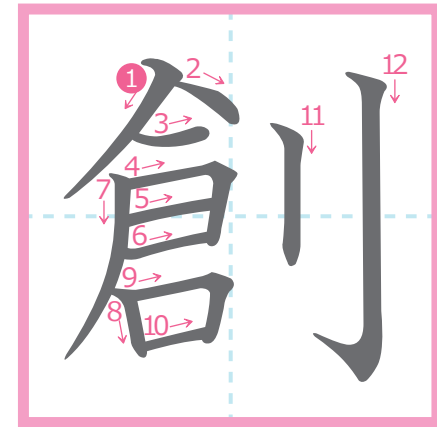

12画

読み方

訓	音
小 つく(る)	小 ソウ

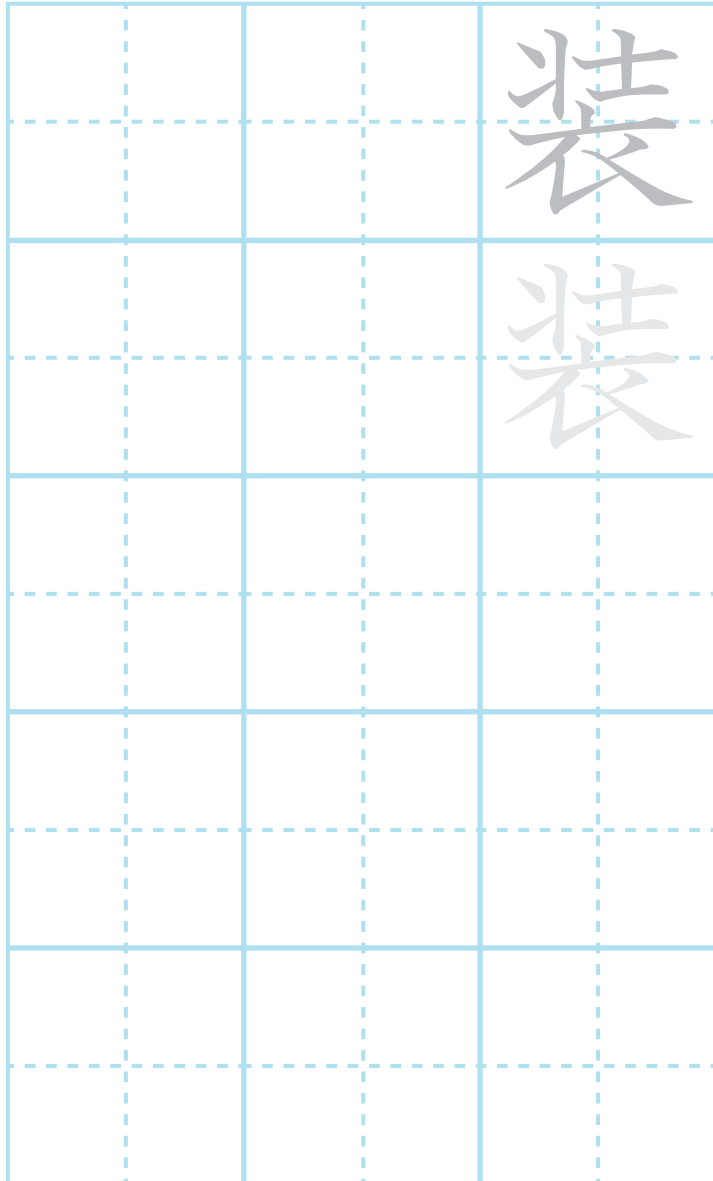

● くり返し書いて覚えよう

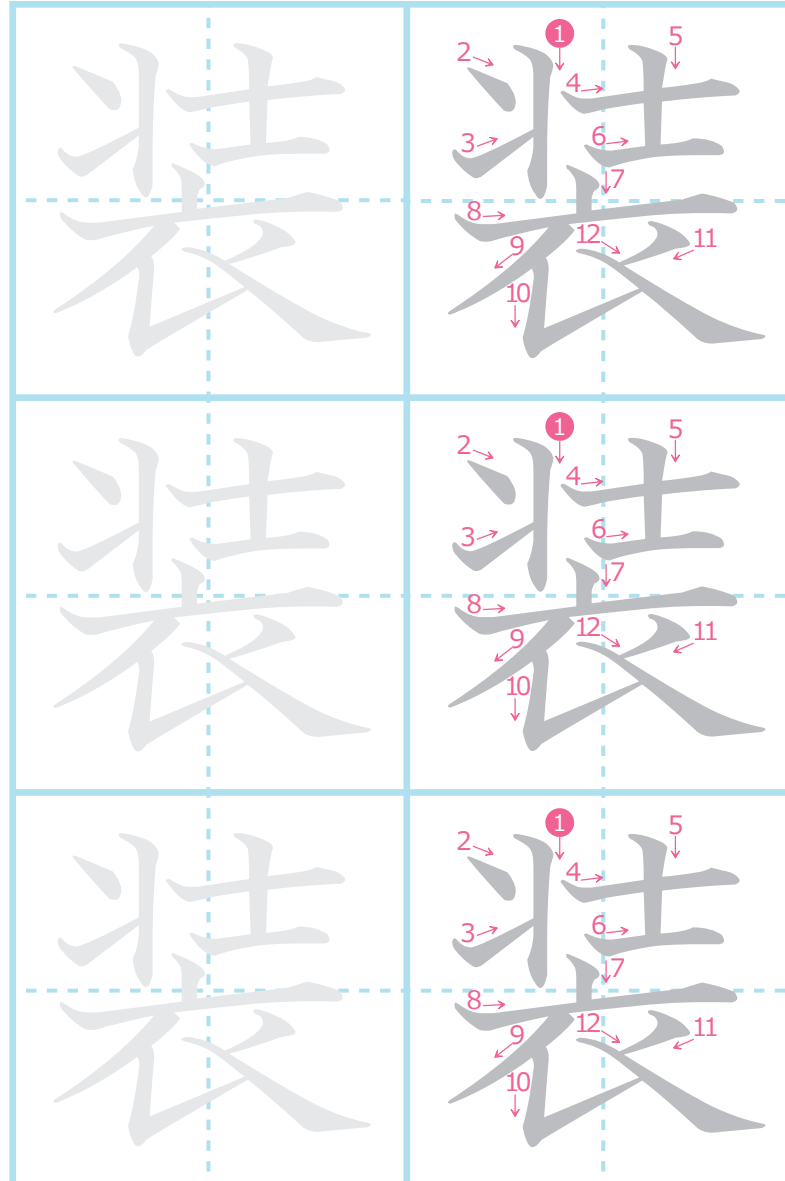

● 書き順に気を付けて書いてみよう

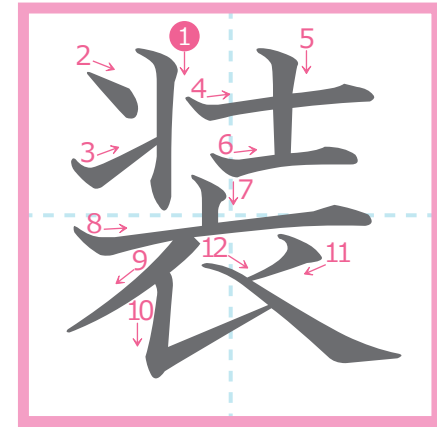

12画

読み方

訓	音
—	<div style="display: flex; justify-content: space-between;"> <span>中</span> <span>小</span> </div> ショウ    ソウ ウ            ウ

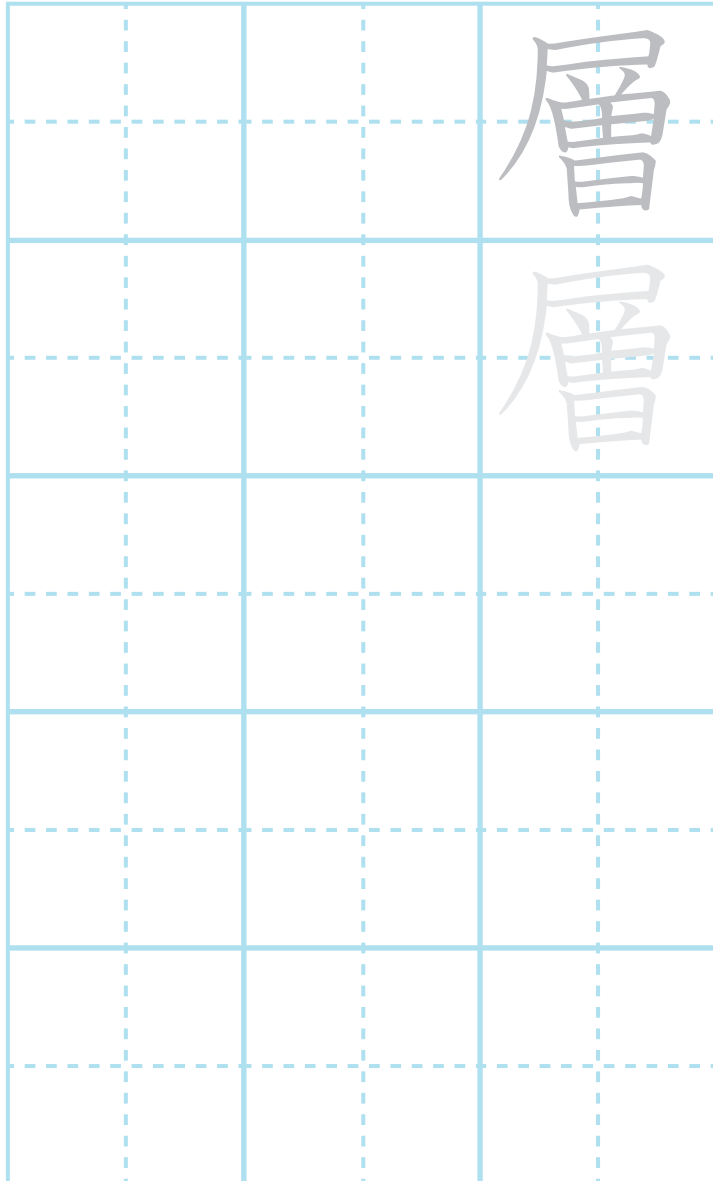

● くり返し書いて覚えよう

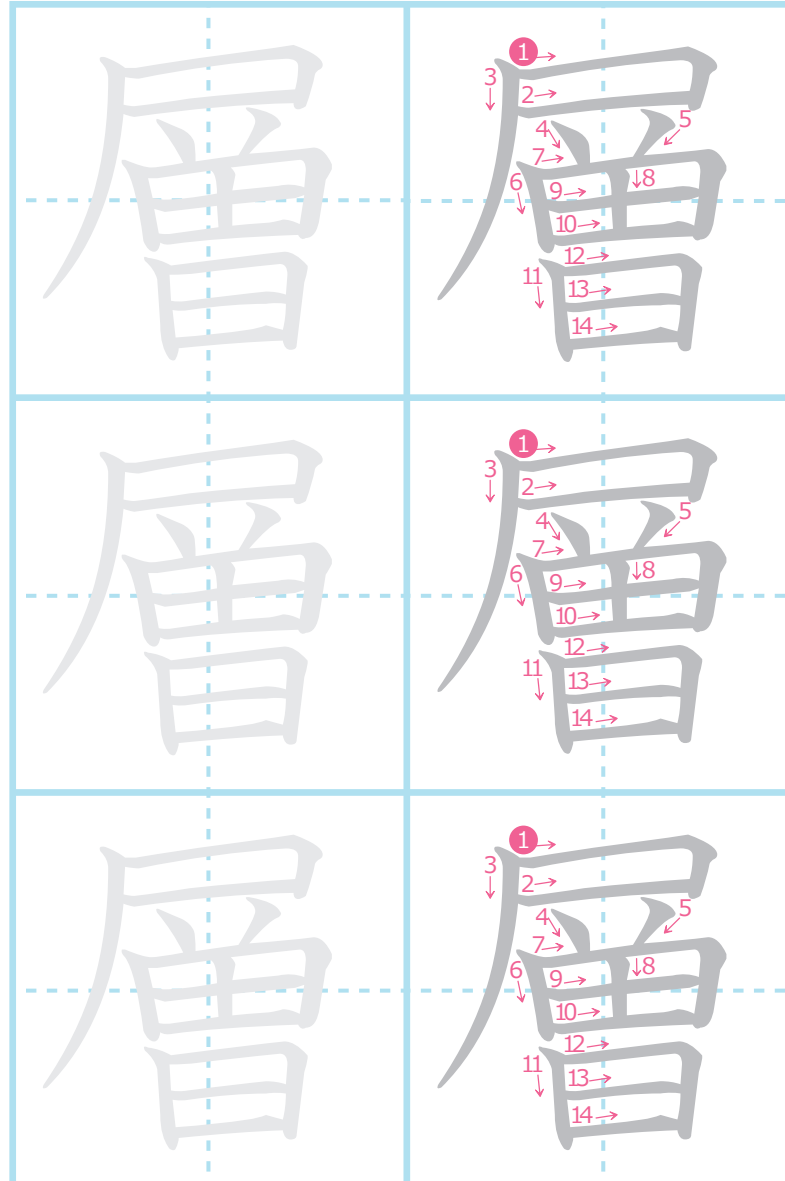

● 書き順に気を付けて書いてみよう

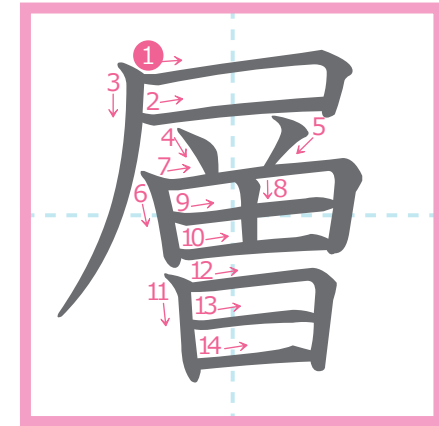

14画

読み方

訓	音
—	小 ソウ

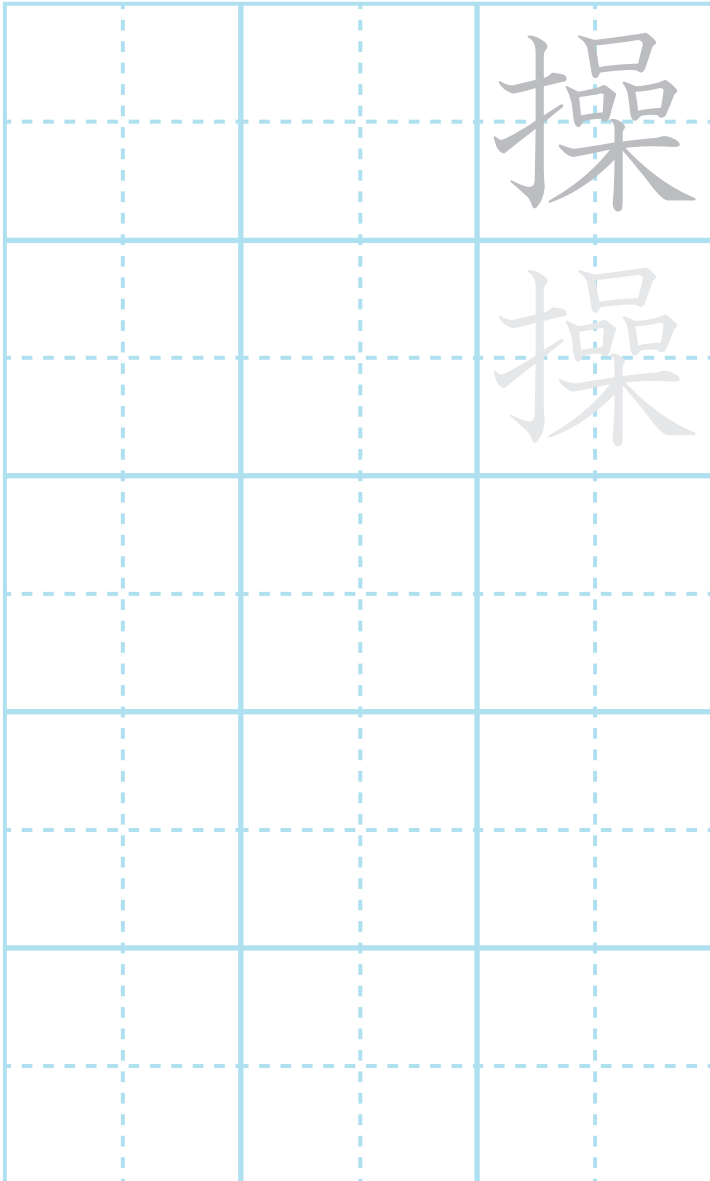

● くり返し書いて覚えよう

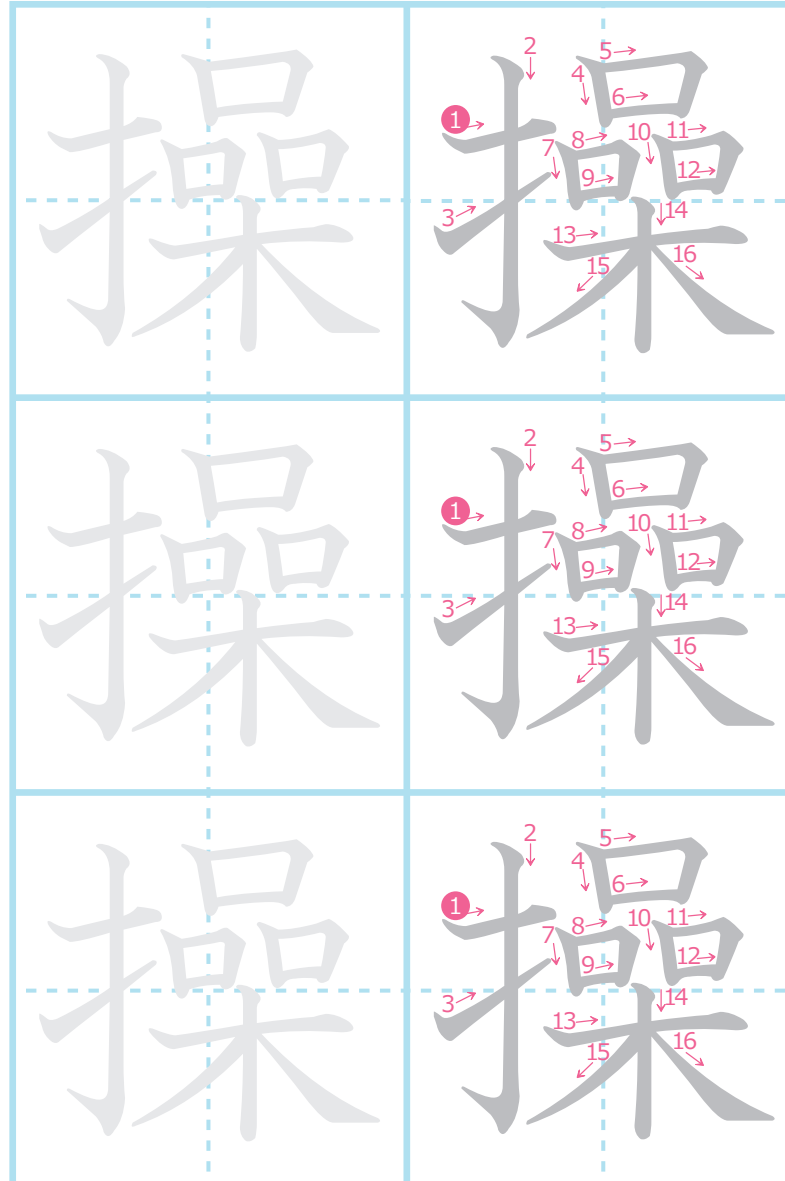

● 書き順に気を付けて書いてみよう

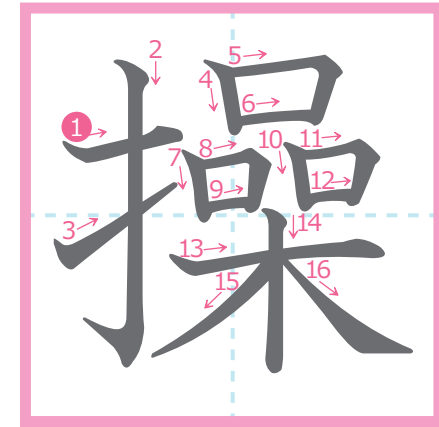

16画

読み方

訓	音
中 あやつ(る)	小 そう

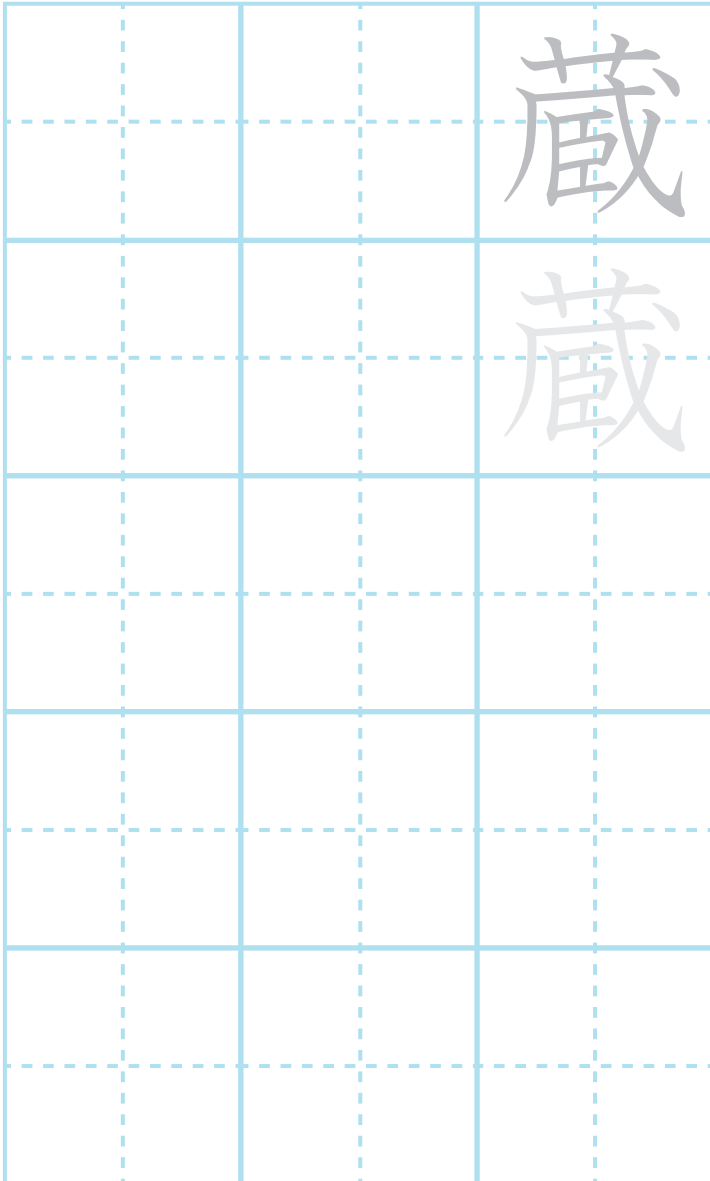

● くり返し書いて覚えよう

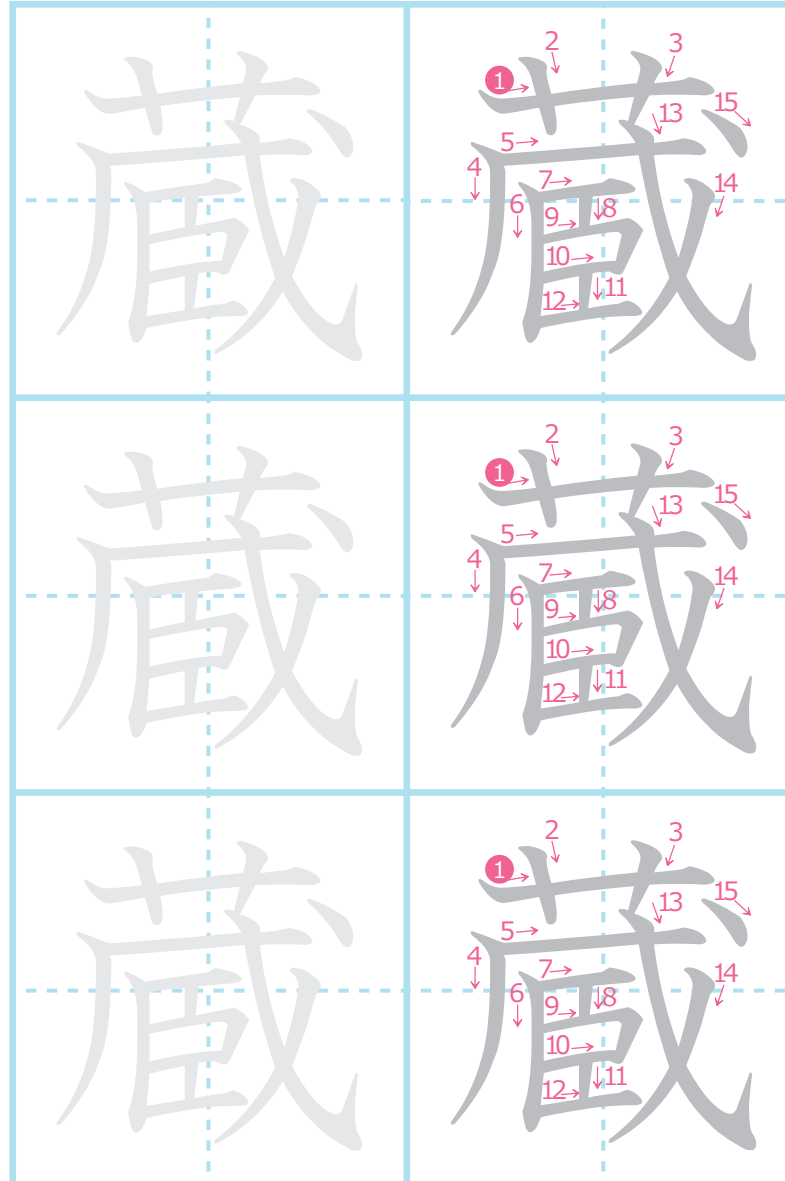

● 書き順に気を付けて書いてみよう

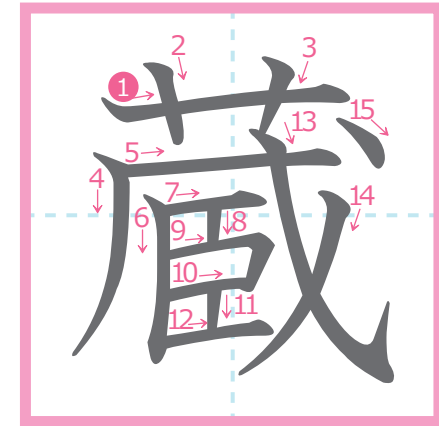

15画

読み方

訓	音
中 くら	小 ゾウ

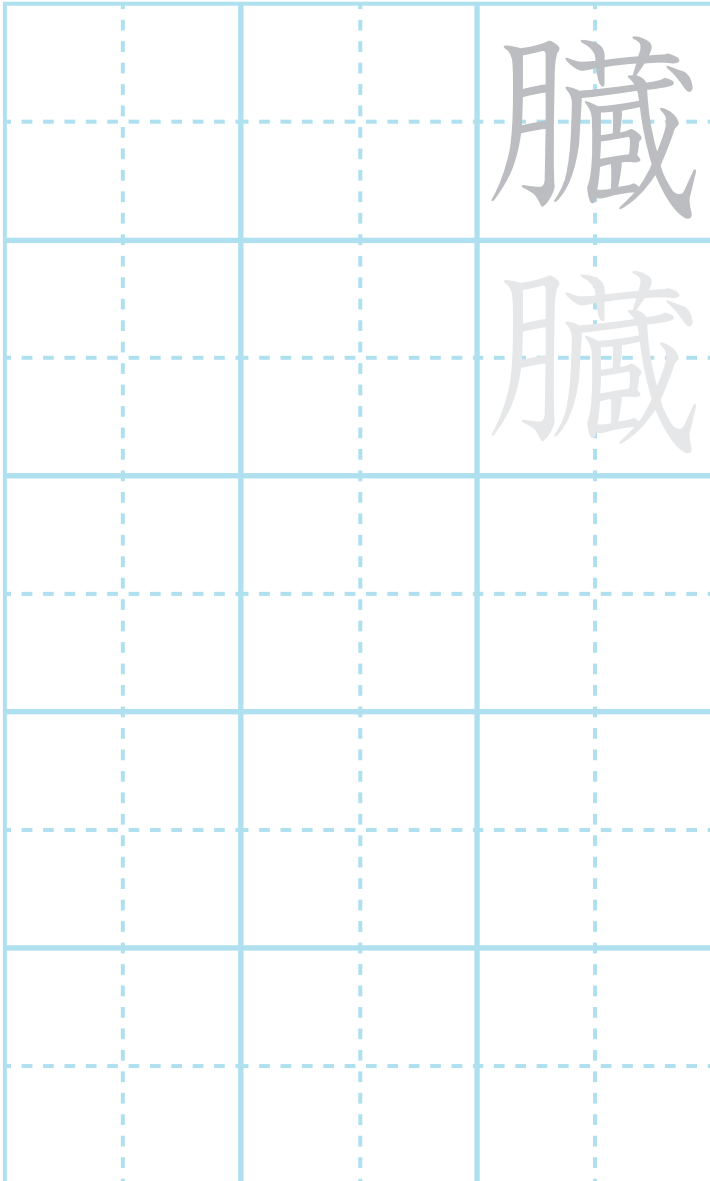

● くり返し書いて覚えよう

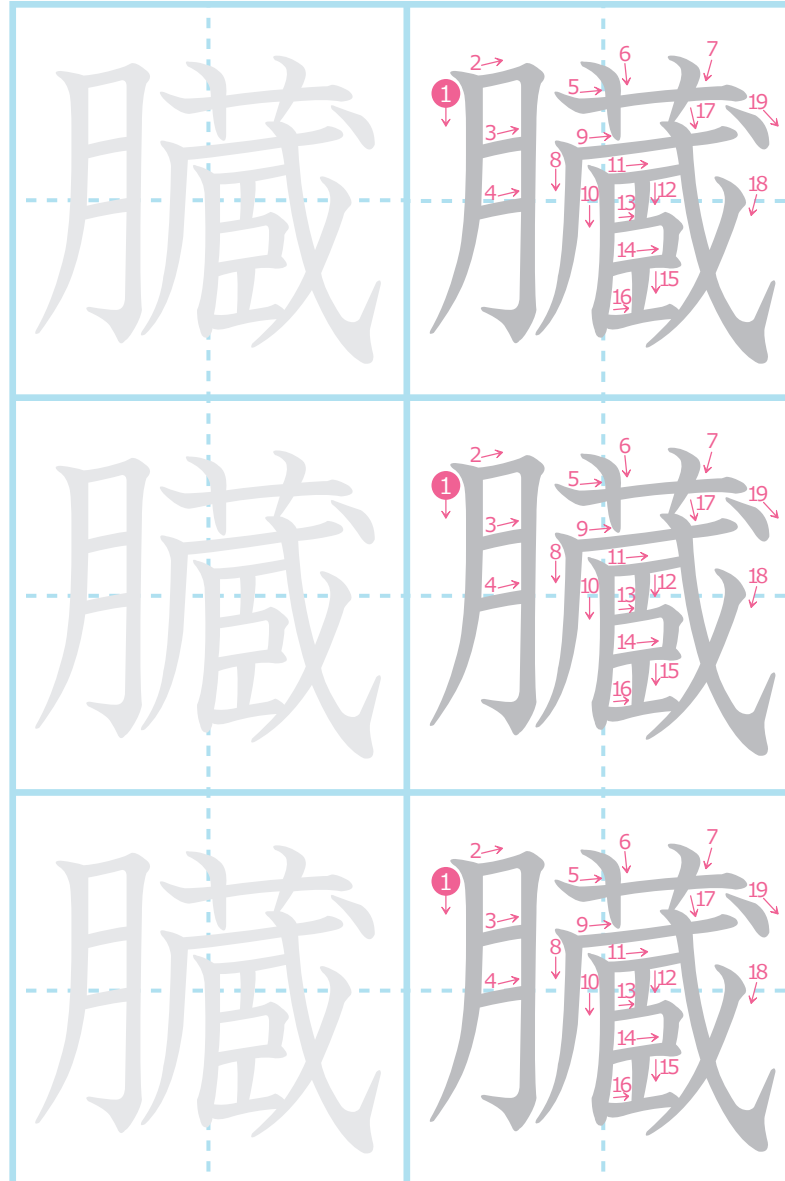

● 書き順に気を付けて書いてみよう

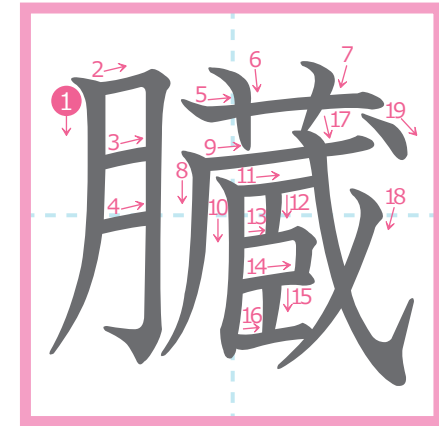

19画

読み方

訓	音
—	小 ゾウ

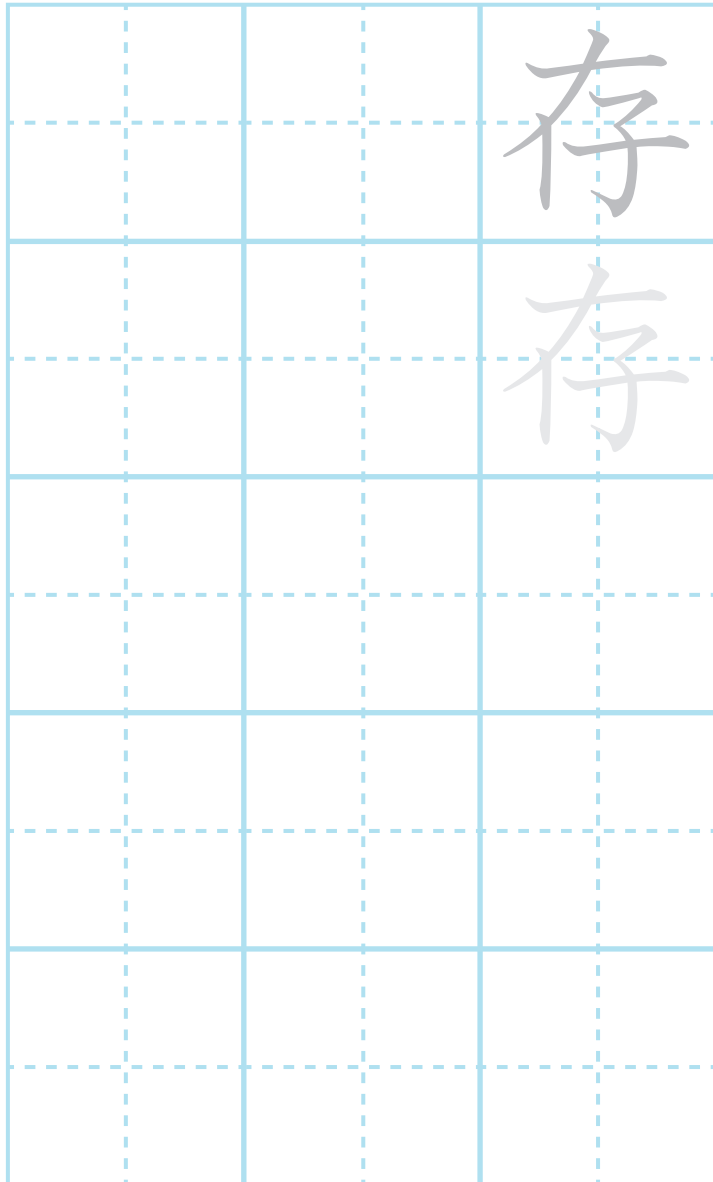

● くり返し書いて覚えよう

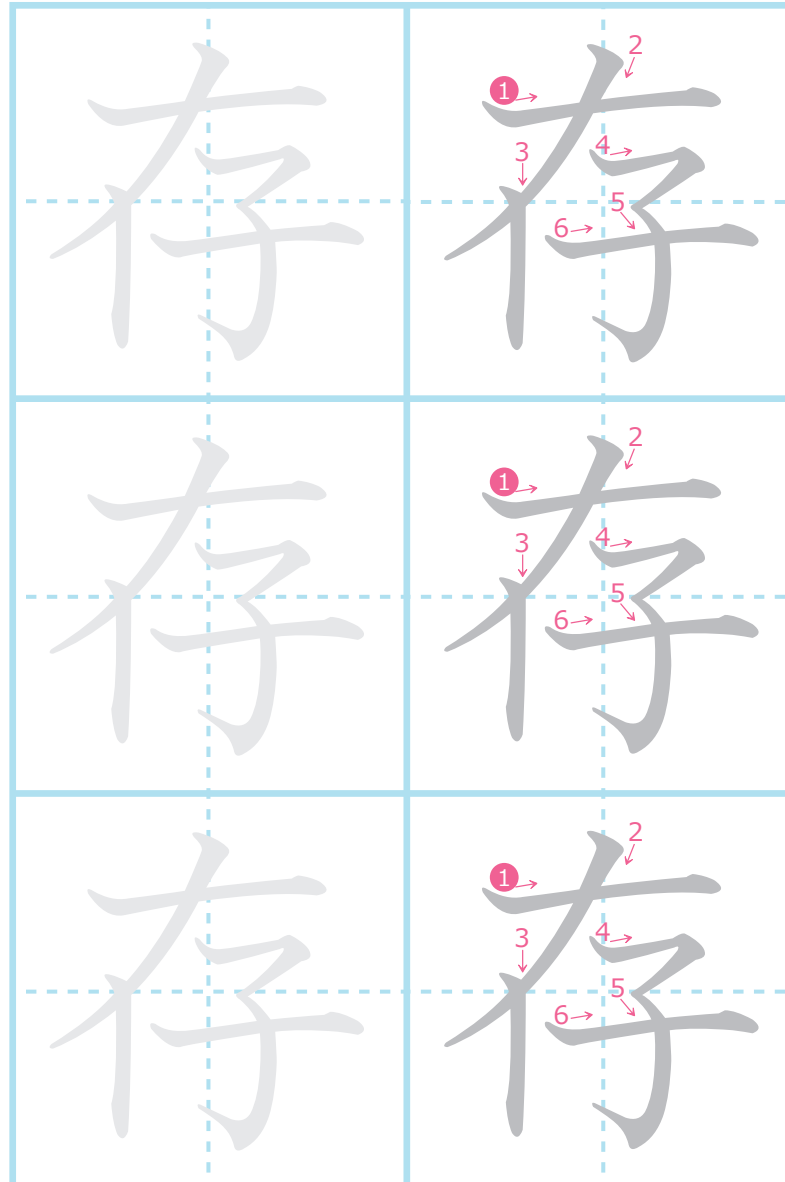

● 書き順に気を付けて書いてみよう

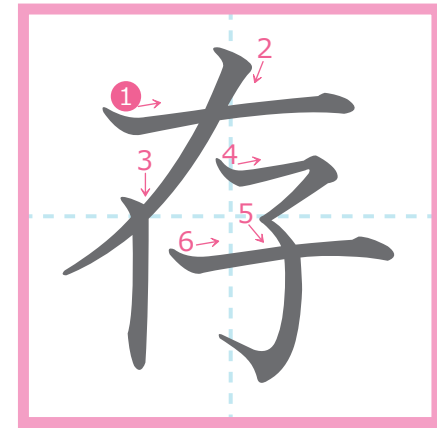

6画

読み方

訓	音
—	小 小 ゾ ソ ン ソ

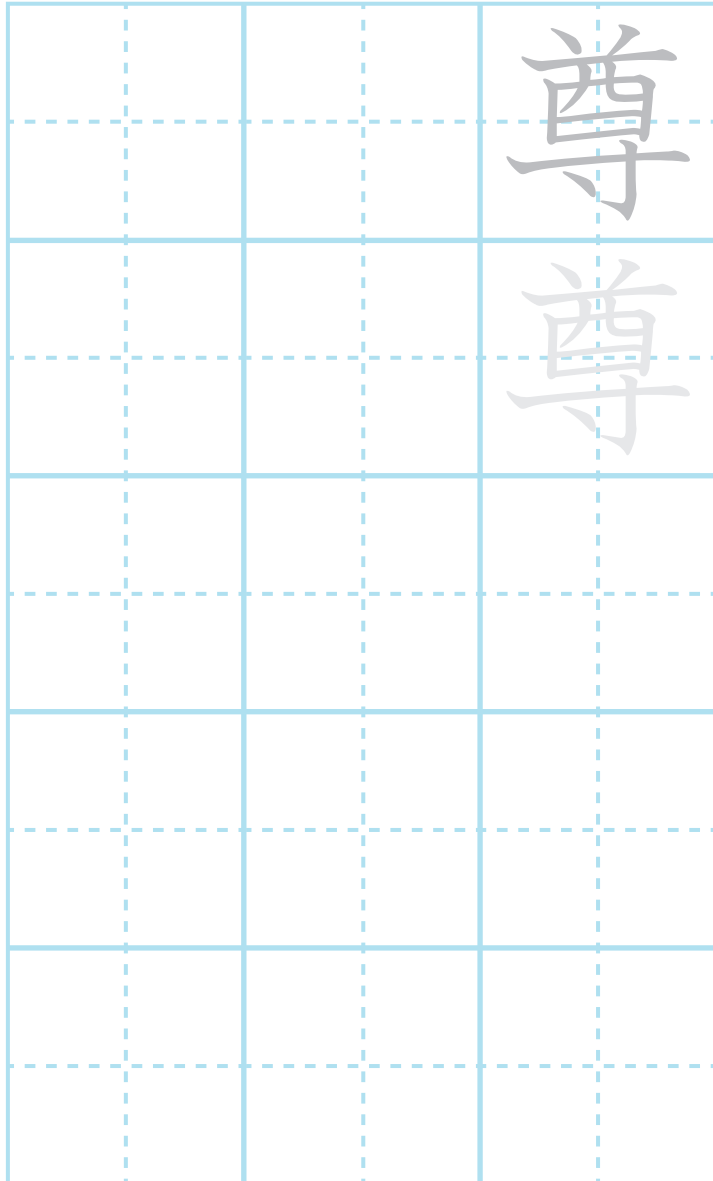

● くり返し書いて覚えよう

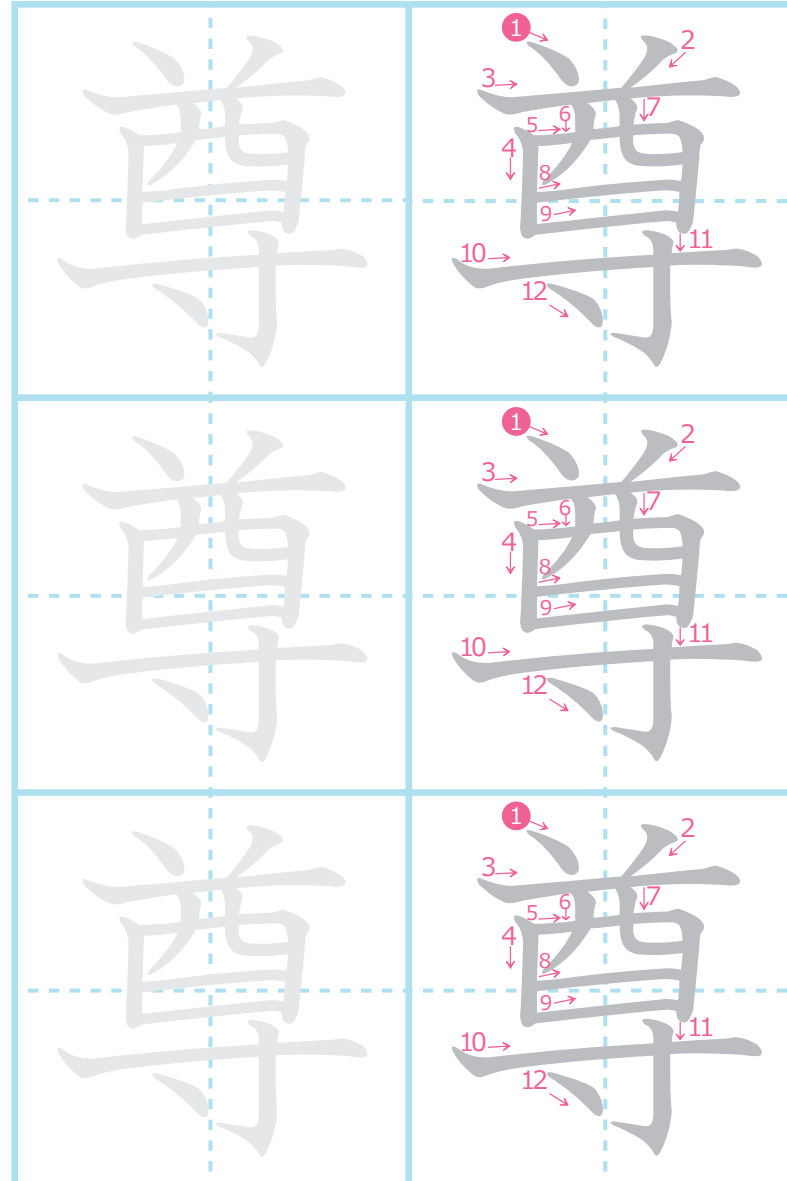

● 書き順に気を付けて書いてみよう

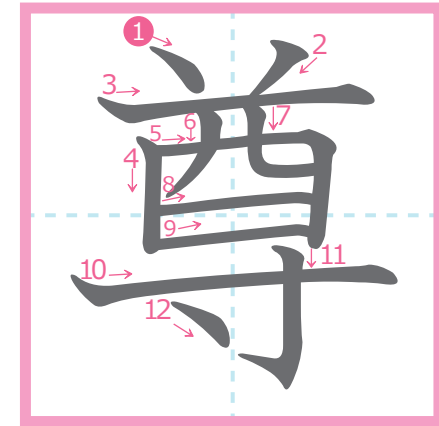

12画

読み方

訓	音
小 <small>小</small> <small>小</small> <small>小</small>	小
と <small>と</small> <small>た</small> <small>た</small>	ソ
う <small>う</small> <small>つ</small> <small>つ</small>	ン
と <small>と</small> <small>と</small> <small>と</small>	
(ぶ) <small>(い)</small> <small>(ぶ)</small> <small>(い)</small>	

● 自由らん（感想や漢字の練習）

● 「推」の漢字を使った言葉を探そう

推進する ( ) 推計 ( )  
 推せん入試 ( ) 推定 ( )

● 「推」の入った言葉を読みましよう

推理小説 (すいりしょうせつ) 推考する (すいこうする)  
 類推 (るいすい) 推察 (すいさつ)

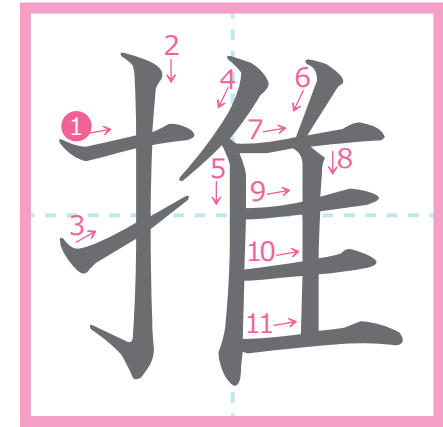

11画

読み方

訓	音
中 お(す)	小 スイ

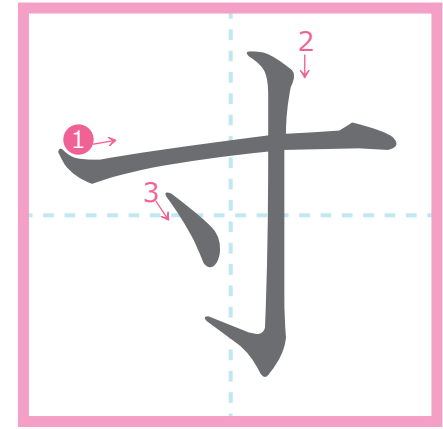

3画

読み方

訓	音
—	小 スン

● 「寸」の入った言葉を書きましよう

寸 ぼう

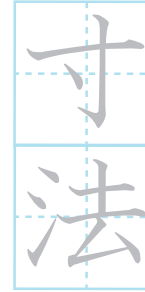

寸 した さき さん ずん

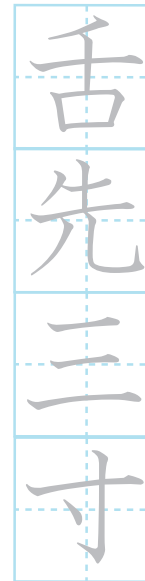

寸 し

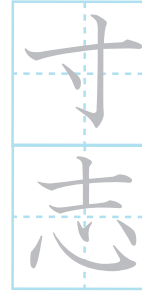

原 寸 だい

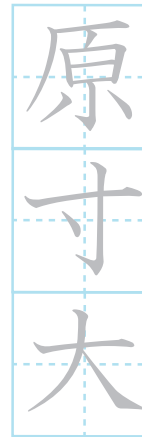

● 「寸」の入った言葉を読みましよう

一寸先は、やみ

一寸の虫にも五分ごぶのたましい



● 「寸」の漢字を使った言葉を探そう

● 自由らん (感想や漢字の練習)

Blank writing area for free response.

● 自由らん（感想や漢字の練習）

● 「盛」の漢字を使った言葉を探そう

盛りつけ

( )

大盛りご飯

( )

● 「盛」の入った言葉を読みましよう



盛り合わせ

盛りそば

盛り土

● 「盛」の入った言葉を書きましよう

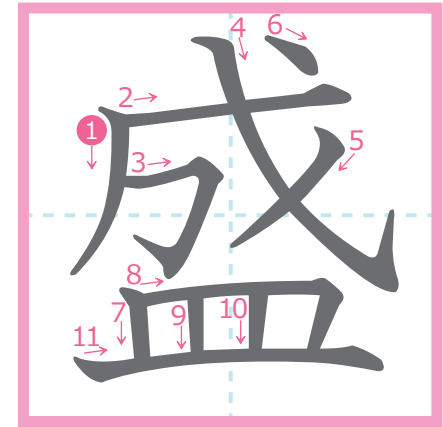

11画

読み方

訓			音
中	中	小	中
さか(ん)	さか(る)	も(る)	セイ

● 自由らん（感想や漢字の練習）

● 「聖」の漢字を使った言葉を探そう

聖歌隊 ( ) 聖書 ( )  
 聖地 ( ) 聖火ランナー ( )

● 「聖」の入った言葉を読みましよう

聖人君子  
 せいじんくんしゅ



大聖堂 ( ) 聖母 ( )  
 だいせいどう せいぼ

● 「聖」の入った言葉を書きましよう

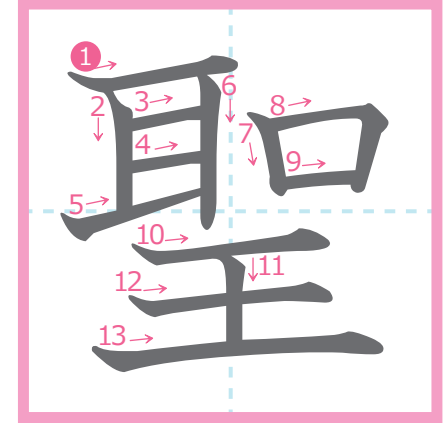

13画

読み方

訓	音
	小 セイ

● 自由らん（感想や漢字の練習）

● 「誠」の漢字を使った言葉を探そう

忠誠心

( )

誠実な行い

( )

● 「誠」の入った言葉を読みましよう

誠心誠意

至誠の人

● 「誠」の入った言葉を書きましよう

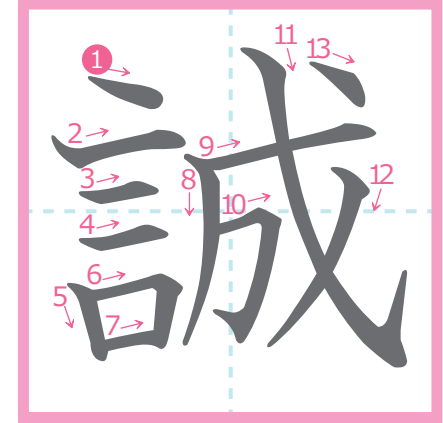

13画

読み方

訓	音
中 まこと	小 セイ



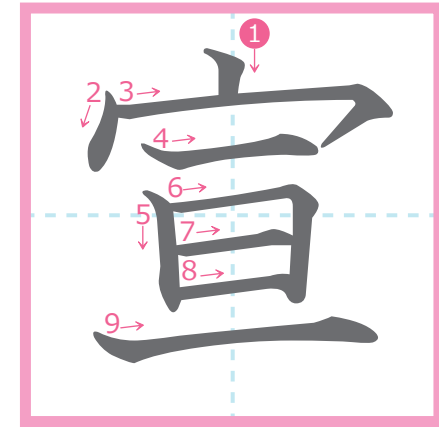

9画

読み方

訓	音
—	小 セン

● 「宣」の入った言葉を書きましよう

せん せん せん せん せん せん せん せん せん

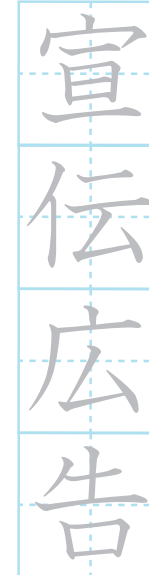

せん せん せん せん せん せん せん せん せん

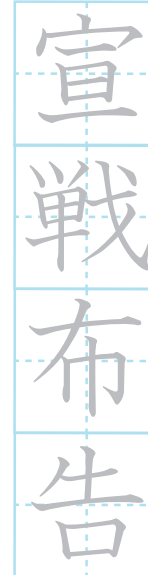

● 「宣」の入った言葉を読みましよう

( )

独立宣言

( )

宣教師



● 「宣」の漢字を使った言葉を探そう

Blank box for writing words containing '宣'.

Blank box for writing words containing '宣'.

● 自由らん (感想や漢字の練習)

Large blank box for free writing practice.

● 自由らん（感想や漢字の練習）

● 「専」の漢字を使った言葉を探そう

専業主婦

専制君主

( ) ( ) ( ) ( )

専門教育

専用車両

( ) ( ) ( ) ( )

● 「専」の入った言葉を読みましよう

専修大学  
せんしゅうだいがく

一意専心  
いちいせんしん

● 「専」の入った言葉を書きましよう

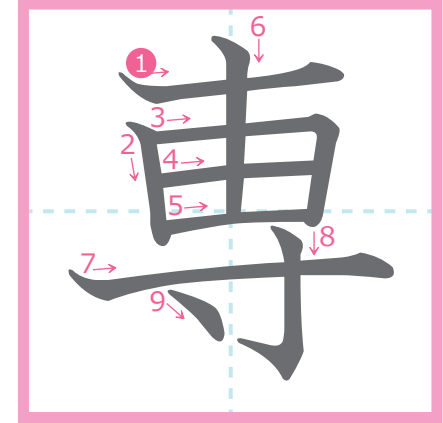

9画

読み方

訓	音
中 もっぱ(ら)	小 セン



● 自由らん（感想や漢字の練習）

● 「泉」の漢字を使った言葉を探そう

ことばの泉

泉質

源泉

● 「泉」の入った言葉を読みましよう

かん けつ せん  
問 欠 泉

おん せん たまご  
温 泉 卵

おん せん やど  
温 泉 宿

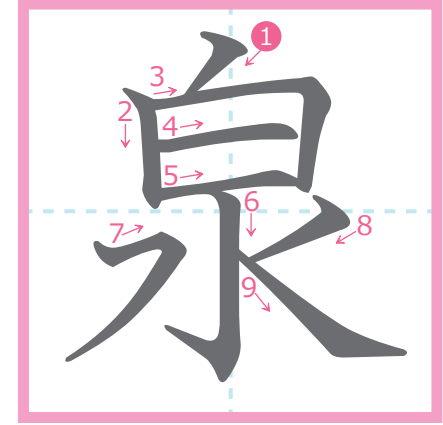

9画

読み方

訓	音
小 いずみ	小 セン

● 自由らん（感想や漢字の練習）

● 「洗」の漢字を使った言葉を探そう

無洗米 ( )  
洗い流す ( )

洗練 ( )  
洗たく機 ( )

● 「洗」の入った言葉を読みましよう

水すい洗せん

洗せん面めん器き



洗あらい場ば

洗せん顔がん料りょう

● 「洗」の入った言葉を書きましょう

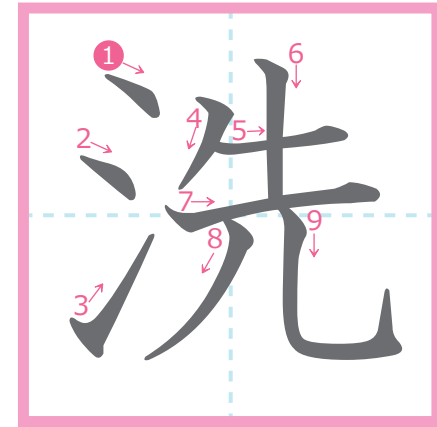

9画

読み方

訓	音
小 あら(う)	小 セン

● 自由らん（感想や漢字の練習）

● 「染」の漢字を使った言葉を探そう

草木染め  
夕日に染まる

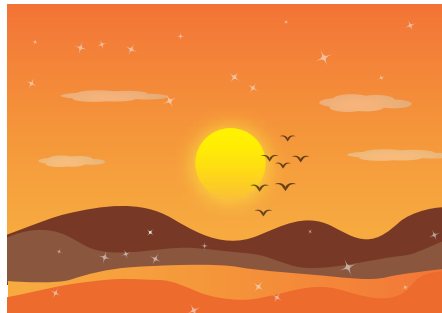

● 「染」の入った言葉を読みましよう

染め物  
染め直す

● 「染」の入った言葉を書きましよう

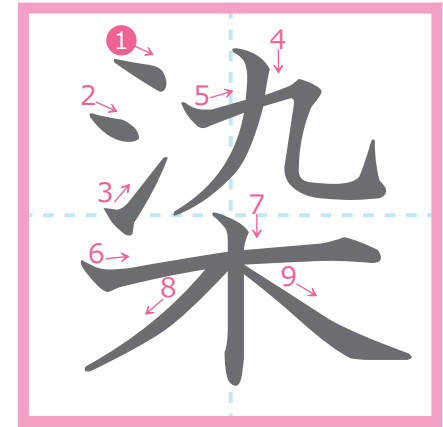

9画

読み方

訓		音
小	小	中
そ (める)	そ (まる)	セン

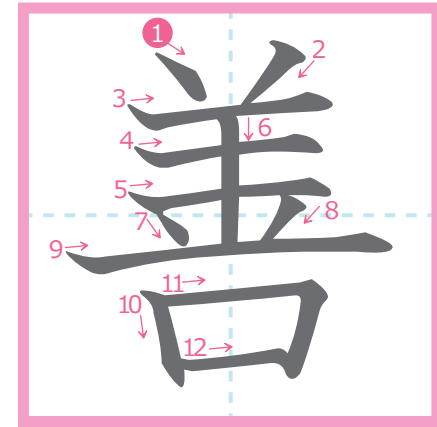

12画

読み方

訓	音
小 よ(5)	小 ゼン

●「善」の入った言葉を書きましよう

親善大使  
しんぜんたいし

善光寺  
ぜんこうじ

●「善」の入った言葉を読みましよう

善因善果  
ぜんいんぜんか

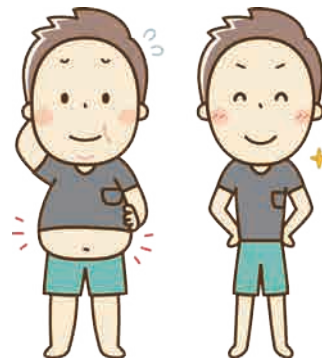

一日一善  
いちにちぜん

( ) ( ) ( )

善し悪し

体質改善

●「善」の漢字を使った言葉を探そう

Blank box for writing words using the character '善'.

Blank box for writing words using the character '善'.

●自由らん(感想や漢字の練習)

Large blank box for free writing practice.

● 自由らん（感想や漢字の練習）

● 「奏」の漢字を使った言葉を探そう

合奏曲



三重奏



協奏曲



● 「奏」の入った言葉を読みましよう

功を奏する

こう

そう

演奏会

えんそうかい

間奏

かんそう

● 「奏」の入った言葉を書きましよう

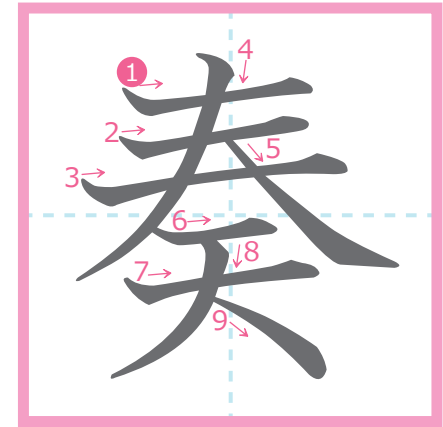

9画

読み方

読み方	
訓	音
—	小 ソウ



● 自由らん（感想や漢字の練習）

● 「窓」の漢字を使った言葉を探そう

同窓会

( )

窓口

( )

ガラス窓

( )

● 「窓」の入った言葉を読みましよう

内窓  
うちまど

外窓  
そとまど

車窓  
しゃそう

二重窓  
にじゅうまど

● 「窓」の入った言葉を書きましょう

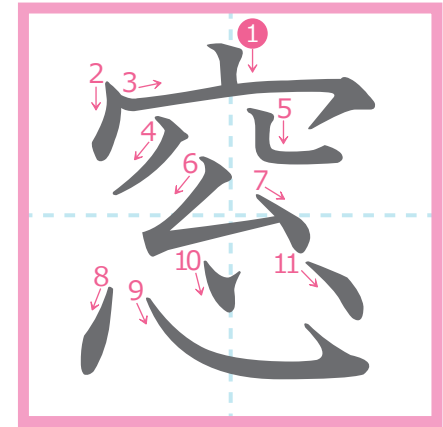

11画

読み方

訓	音
小まど	小ソウ



● 自由らん（感想や漢字の練習）

● 「創」の漢字を使った言葉を探そう

天地創造

( )

創り出す

( )

創刊号

( )

創業

( )

● 「創」の入った言葉を読みましよう

創そう意い工く夫ふう

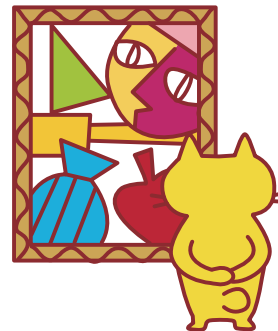

創そう始し者しゃ

独どく創そう的てき

● 「創」の入った言葉を書きましよう

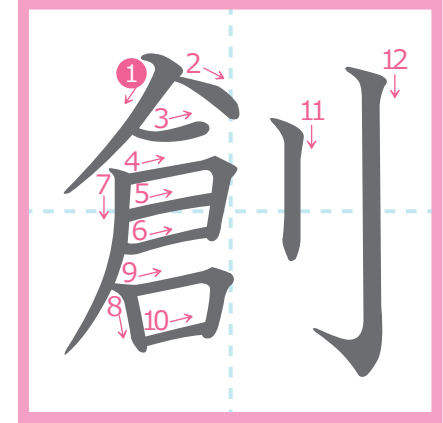

12画

読み方

訓	音
小 つく(る)	小 ソウ

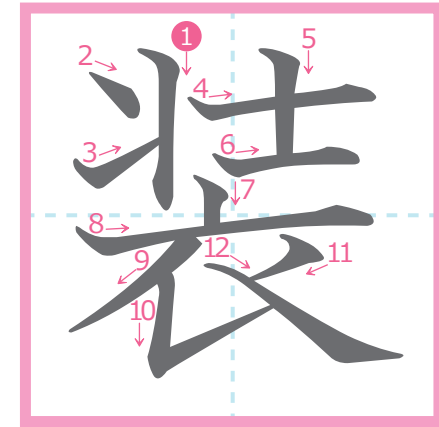

12画

読み方

訓	音
—	<div style="display: flex; justify-content: space-between;"> <span>中</span> <span>小</span> </div> ショウ    ソウ ウ            ウ

● 「装」の入った言葉を書きましよう

仮装行列

かそうぎょうれつ

包装紙

ほうそうし

● 「装」の入った言葉を読みましよう

完全装備

かんぜんそうび

店の改装

( )

装置

( )

正装

( )

● 「装」の漢字を使った言葉を探そう

Blank box for writing words using the character '装'.

Blank box for writing words using the character '装'.

● 自由らん（感想や漢字の練習）

Blank box for free writing (感想や漢字の練習).



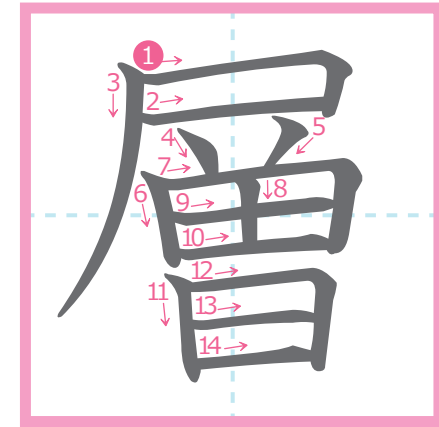

14画

読み方

訓	音
—	小 ソウ

● 「層」の入った言葉を書きましよう

断層 だんそう

乱層 らんそう  
雲 うん

● 「層」の入った言葉を読みましよう

高層 こうそう  
建築 けんちく

上層部

地層

客層

● 「層」の漢字を使った言葉を探そう

● 自由らん（感想や漢字の練習）



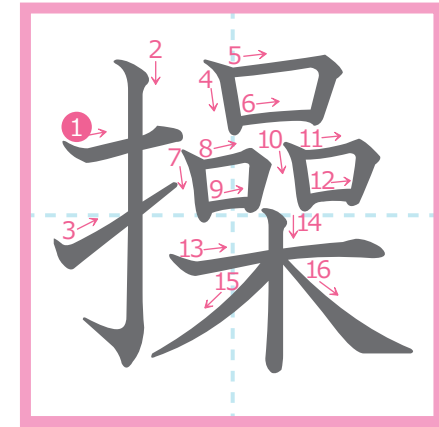

16画

読み方

訓	音
中 あやつ(る)	小 そう

● 「操」 の入った言葉を書きましょう

くみ たい そう

組  
体  
操

そう じゅう し

操  
縦  
士

● 「操」 の入った言葉を読みましょう

き かい たい そう

器  
械  
体  
操

情報教育

操車場

● 「操」 の漢字を使った言葉を探そう

● 自由らん (感想や漢字の練習)

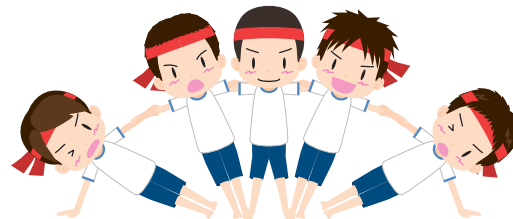

●自由らん（感想や漢字の練習）

●「蔵」の漢字を使った言葉を探そう

収蔵

( )

貯蔵庫

( )

土蔵

( )

●「蔵」の入った言葉を読みましよう

冷蔵庫  
れいぞうこ

石地蔵  
いしじぞう

半蔵門  
はんぞうもん



●「蔵」の入った言葉を書きましよう

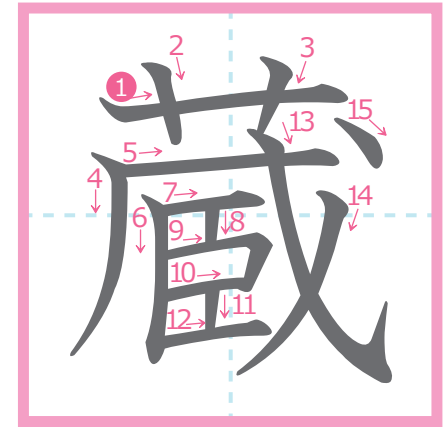

15画

読み方

訓	音
中 くら	小 ゾウ

● 自由らん（感想や漢字の練習）

● 「臓」の漢字を使った言葉を探そう

内臓 ( )  
人工心臓 ( )

● 「臓」の入った言葉を読みましよう

臓器移植 (ぞうきいしょく)  
肺臓かん臓 (はいぞうぞう)

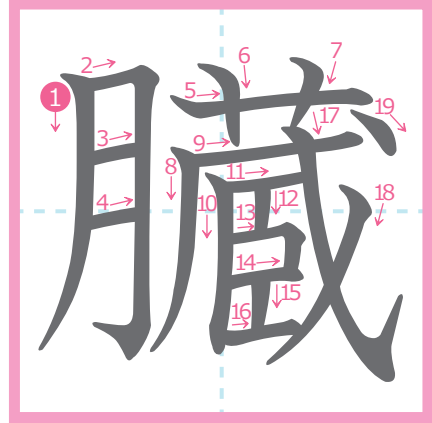
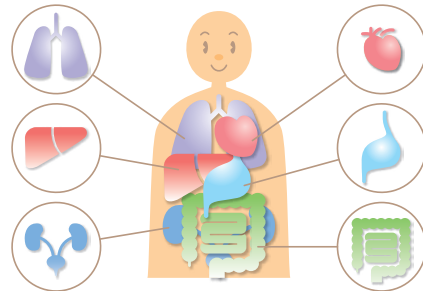

19画

読み方

訓	音
	小 ゾウ

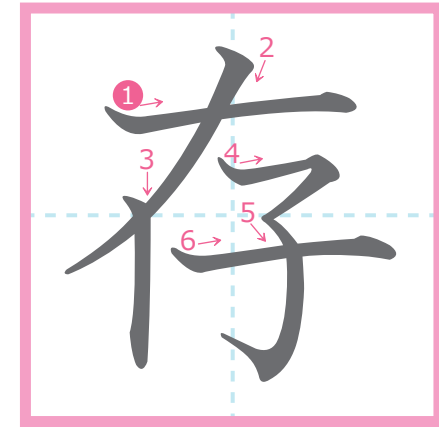

6画

読み方

訓	音
—	小 <small>ソ</small> 小 <small>ソ</small> ゾ <small>ン</small> ソ <small>ン</small>

● 「存」の入った言葉を書きましょう

存亡の機

き

ほ

ぞん

しょく

存亡の機

保存食

おも

ぞん

ぶん

思う存分

● 「存」の入った言葉を読みましよう

共存共栄

生存者

存在

● 「存」の漢字を使った言葉を探そう

● 自由らん（感想や漢字の練習）



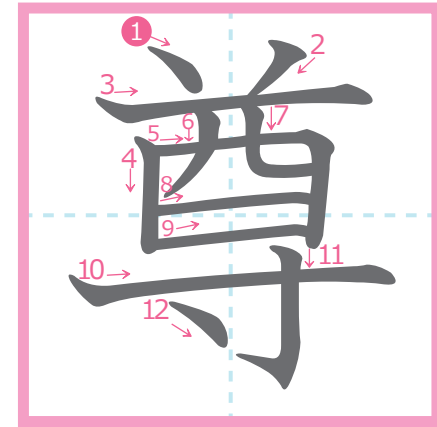

12画

読み方

訓				音
小	小	小	小	小
と	た	た	た	ソ
う	う	と	と	ン
と	と	(い)	(い)	
(ぶ)	(い)	(ぶ)	(い)	

●「尊」の入った言葉を書きましよう

そん けい  
そん ちよう

尊 敬

尊 重 する

●「尊」の入った言葉を読みましよう

そん げん  
たつと み ぶん

尊 厳

尊 い 身 分

本 尊  
自 立 を 尊 ぶ

尊 い 命  
神 仏 を 尊 ぶ



●「尊」の漢字を使った言葉を探そう

Blank box for writing words using the character '尊'.

Blank box for writing words using the character '尊'.

●自由らん（感想や漢字の練習）

Blank box for free writing practice.

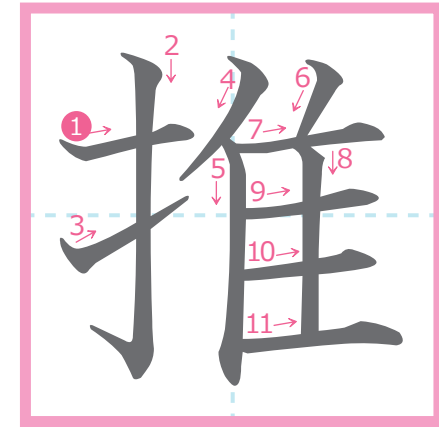

11画

読み方

訓	音
中 お(す)	小 スイ

● 「推」の入った言葉を書きましよう

すいこう

推考する

すいさつ

推察

すいりしょうせつ

推理小説

るいすい

類推

● 「推」の入った言葉を読みましよう

(すい)

推せん入試

(すいてい)

推定

(すいしん)

推進する

(すいけい)

推計

● 「推」の漢字を使った言葉を探そう

Blank box for writing words using the character '推'.

Blank box for writing words using the character '推'.

● 自由らん (感想や漢字の練習)

Blank box for free writing practice.



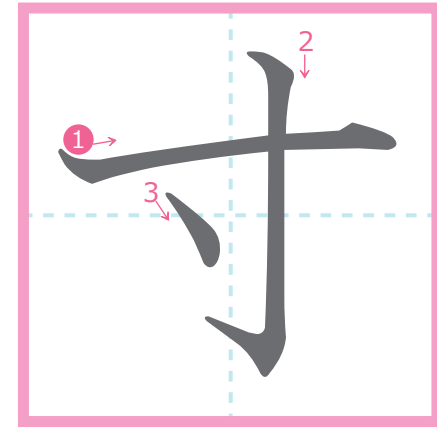

3画

読み方

訓	音
—	小 スン

● 「寸」の入った言葉を書きましよう

寸ぼう

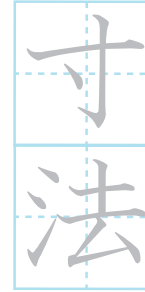

したさきさんずん

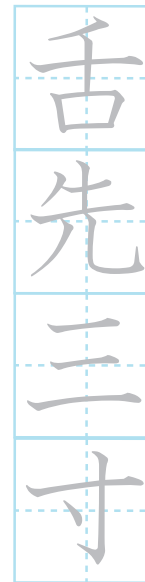

寸し

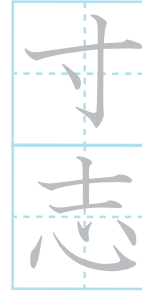

げん寸だい



● 「寸」の入った言葉を読みましよう

(いっすんさき)

一寸先は、やみ

(いっすん)

一寸の虫にも五分ごぶのたましい

● 「寸」の漢字を使った言葉を探そう

● 自由らん (感想や漢字の練習)



● 自由らん（感想や漢字の練習）

● 「盛」の漢字を使った言葉を探そう

盛りつけ

（ も ）

大盛りご飯

（ お お も ）

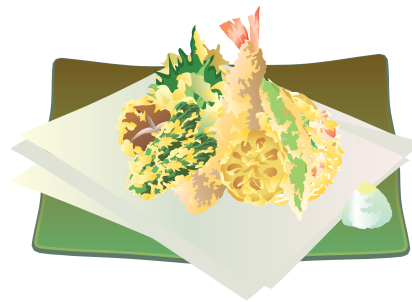

● 「盛」の入った言葉を読みましよう

盛り合わせ

盛りそば

盛り土

● 「盛」の入った言葉を書きましよう

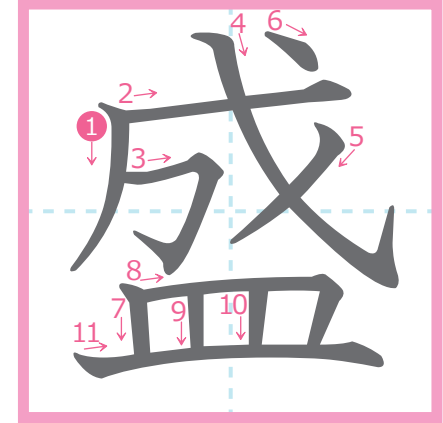

11画

読み方

訓			音
中	中	小	中
さか(ん)	さか(る)	も(る)	セイ

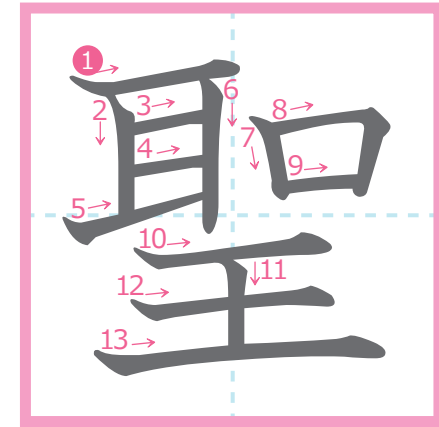

13画

読み方

訓	音
—	小 セイ

● 「聖」の入った言葉を書きましよう  
だいせいどう

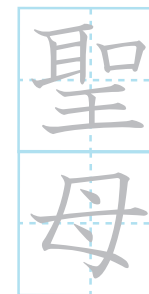
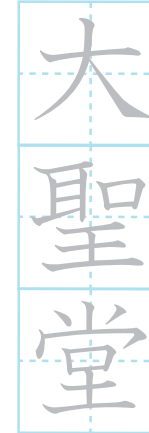

せいぼ

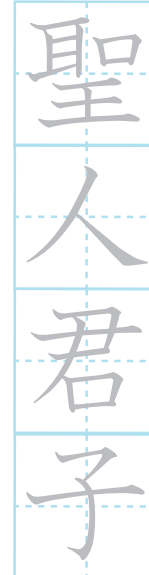

せいじんくんしゅ



● 「聖」の入った言葉を読みましよう

(せいしよ)

(せいか)

聖書

聖火ランナー

(せいかたい)

(せいち)

聖歌隊

聖地

● 「聖」の漢字を使った言葉を探そう

Blank box for writing practice.

Blank box for writing practice.

● 自由らん (感想や漢字の練習)

Blank box for writing practice.

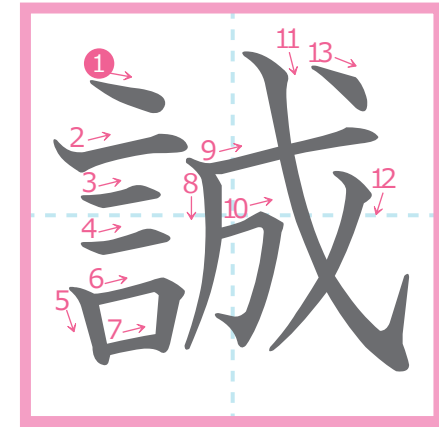

13画

読み方

訓	音
中 まこと	小 セイ

● 「誠」の入った言葉を書きましよう

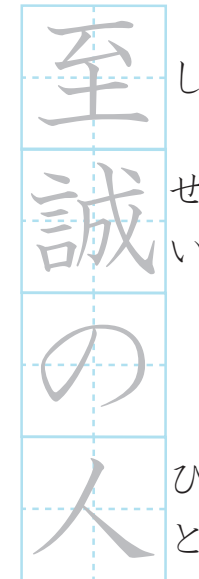

● 「誠」の入った言葉を読みましよう

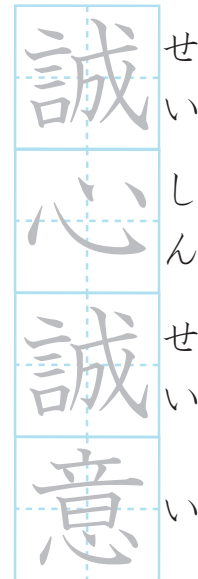

(せいじつ)

誠実な行い

(ちゅうせいしん)

忠誠心

● 「誠」の漢字を使った言葉を探そう

● 自由らん (感想や漢字の練習)



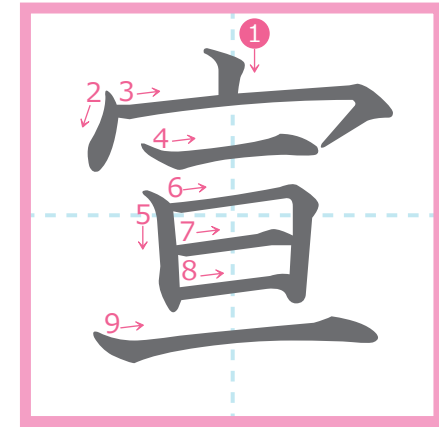

9画

読み方

訓	音
—	小 セン

● 「宣」の入った言葉を書きましよう

せん せん せん せん せん せん せん せん

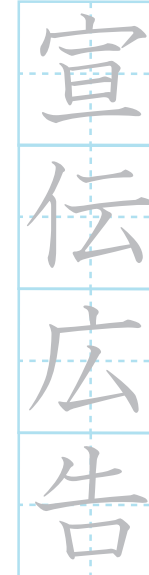

せん せん せん せん せん せん せん せん

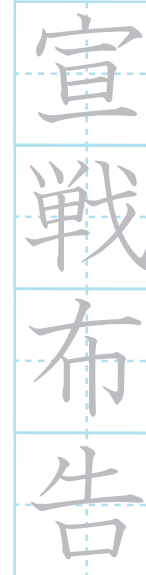

● 「宣」の入った言葉を読みましよう

(せんげん)

独立宣言

(せんきょうし)

宣教師



● 「宣」の漢字を使った言葉を探そう

Blank box for writing words using the character '宣'.

Blank box for writing words using the character '宣'.

● 自由らん (感想や漢字の練習)

Blank box for free writing practice.

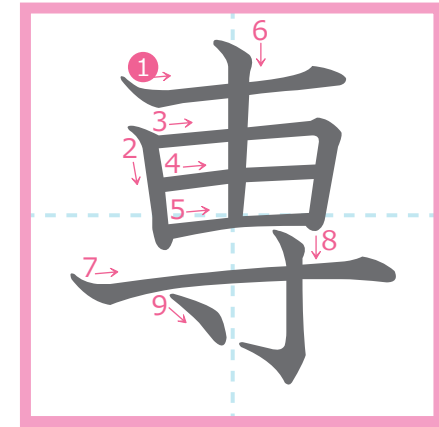

9画

読み方

訓	音
中 もっぱ(ら)	小 セン

●「専」の入った言葉を書きましよう

いち い せん しん

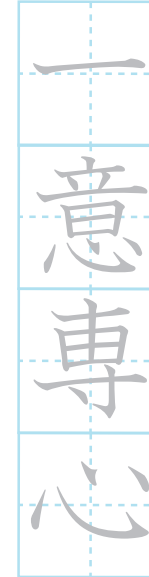

せん しゅう だい がく

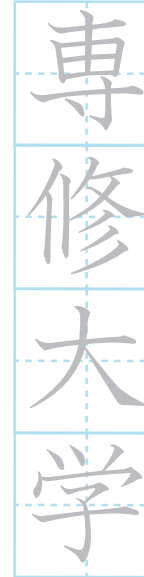

●「専」の入った言葉を読みましよう

(せんもん)

専門教育

(せんようしやりよう)

専用車両

(せんぎよう)

専業主婦

(せんせいくんしゅ)

専制君主

●「専」の漢字を使った言葉を探そう

Blank box for writing words containing '専'.

Blank box for writing words containing '専'.

●自由らん(感想や漢字の練習)

Blank box for free writing practice.



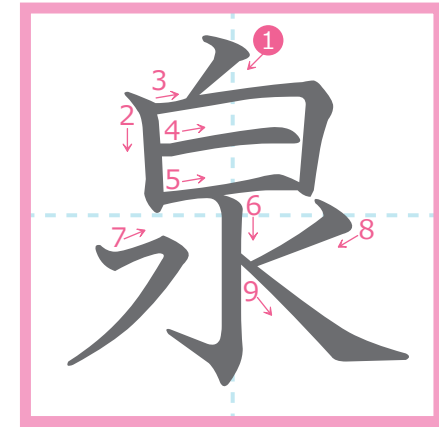

9画

読み方

訓	音
小 いずみ	小 セン

● 「泉」の入った言葉を書きましょう

温泉  
おんせん  
たまご

温泉  
おんせん  
やど

● 「泉」の入った言葉を読みましょう

温泉  
かんけつせん

源泉  
げんせん

(いずみ)

(せんしつ)

ことばの泉

泉質

● 「泉」の漢字を使った言葉を探そう

● 自由らん（感想や漢字の練習）



● 自由らん（感想や漢字の練習）

● 「洗」の漢字を使った言葉を探そう

無洗米

（むせんまい）

洗練

（せんれん）

洗い流す

（あら）

洗たく機

（せん）

● 「洗」の入った言葉を読みましよう

水すい洗せん

洗せん面めん器き

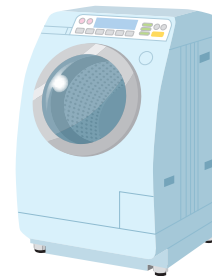

洗あらい場ば

洗せん顔がん料りょう

● 「洗」の入った言葉を書きましょう

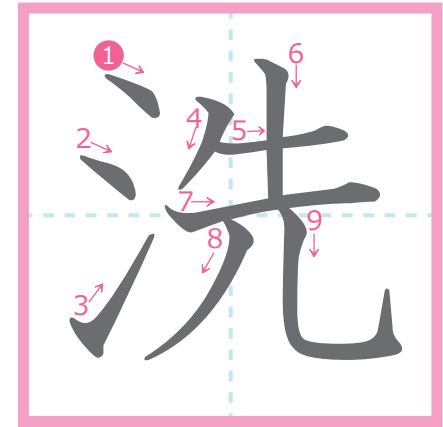

9画

読み方

訓	音
小 あら(う)	小 セン

● 自由らん（感想や漢字の練習）

● 「染」の漢字を使った言葉を探そう

夕日に染まる

（ そ ）

草木染め

（ く さ き ぞ ）

● 「染」の入った言葉を読みましよう

染め物 そもの

染め直す そなお

● 「染」の入った言葉を書きましよう

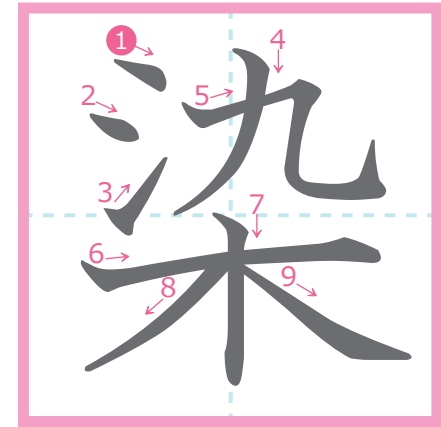

9画

読み方

訓	音
<p><b>小</b> <b>小</b> そ（める） そ（まる）</p>	<p><b>中</b> セン</p>

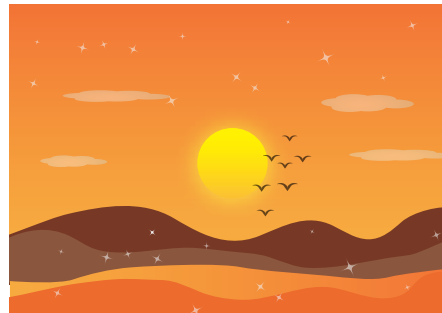

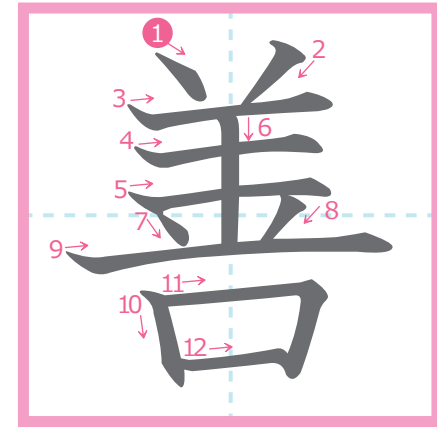

12画

読み方

訓	音
小 よ(い)	小 ゼン

●「善」の入った言葉を書きましよう

親善大使

しんぜんたいし

善光寺

ぜんこうじ

●「善」の入った言葉を読みましよう

善因善果

ぜんいんぜんか

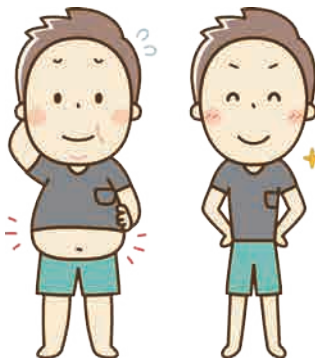

いちぜん

(いちぜん)

よ

( )

(かいぜん)

善し悪し

体質改善

●「善」の漢字を使った言葉を探そう

Blank box for writing words using the character '善'.

Blank box for writing words using the character '善'.

●自由らん(感想や漢字の練習)

Blank box for free writing practice.

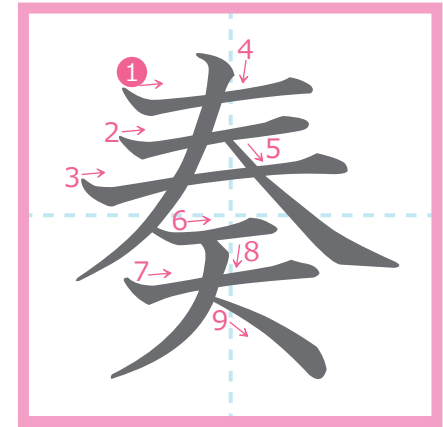

9画

読み方

読み方	
訓	音
—	小 ソウ

● 「奏」の入った言葉を書きましよう

えん とう かい

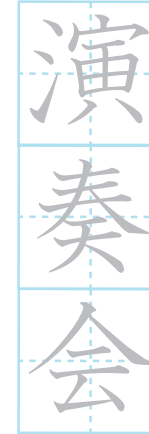

かん とう

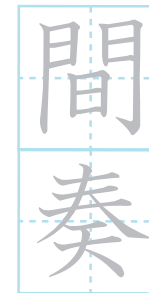

こう とう

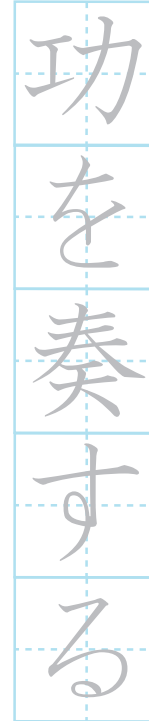

● 「奏」の入った言葉を読みましよう

(きょうとうきよく)

協奏曲

(がっとうきよく)

合奏曲

● 「奏」の漢字を使った言葉を探そう

(さんじゅうとう)

三重奏

● 自由らん (感想や漢字の練習)



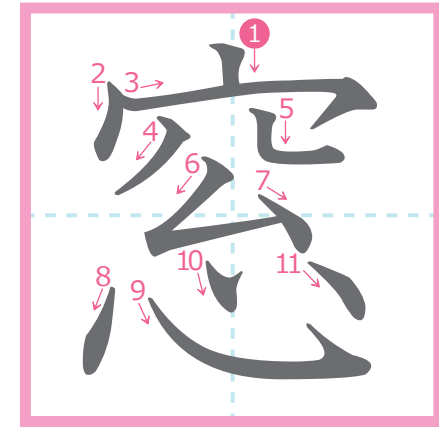

11画

読み方

訓	音
小 まど	小 ソウ

●「窓」の入った言葉を書きましよう

しゃそう

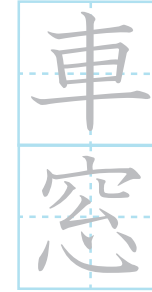

にじゅうまど

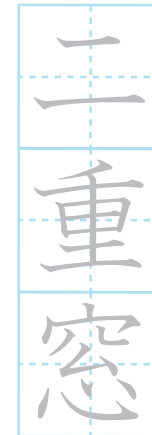

うちまど

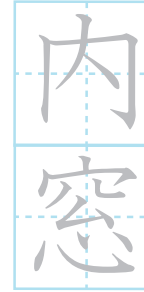

そとまど

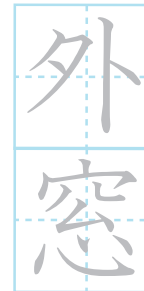

●「窓」の入った言葉を読みましよう

(まど)

ガラス窓

(どうそうかい)

同窓会

(まどぐち)

窓口

●「窓」の漢字を使った言葉を探そう

●自由らん（感想や漢字の練習）



● 自由らん（感想や漢字の練習）

● 「創」の漢字を使った言葉を探そう

天地創造  
(そうぞう)

創り出す  
(つく)

創刊号  
(そうかنگう)

創業  
(そうぎよう)

● 「創」の入った言葉を読みましよう

創意工夫  
そう い く ふう

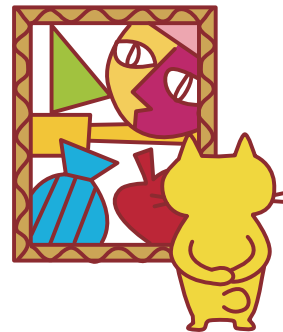

創始者  
そう し しゃ

独創的  
どく そう てき

● 「創」の入った言葉を書きましよう

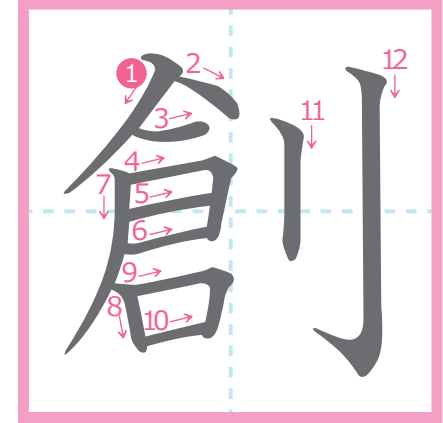

12画

読み方

訓	音
小 つく(る)	小 ソウ

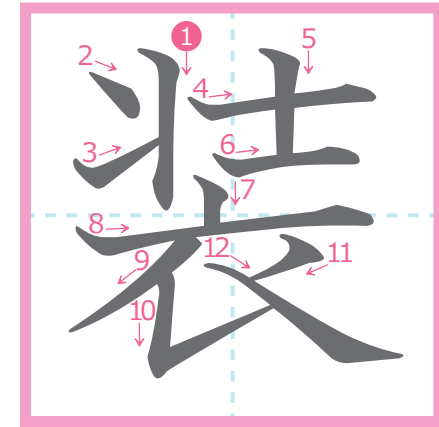

12画

読み方

訓	音
—	<div style="display: flex; justify-content: space-between;"> <span>中</span> <span>小</span> </div> ショウ      ソウ ウ              ウ

● 「装」の入った言葉を書きましよう

仮装行列

かそうぎょうれつ

包装紙

ほうそうし

● 「装」の入った言葉を読みましよう

完全装備

かんぜんそうび

(かいそう)

店の改装

(そうち)

装置

(せいそう)

正装

● 「装」の漢字を使った言葉を探そう

● 自由らん (感想や漢字の練習)



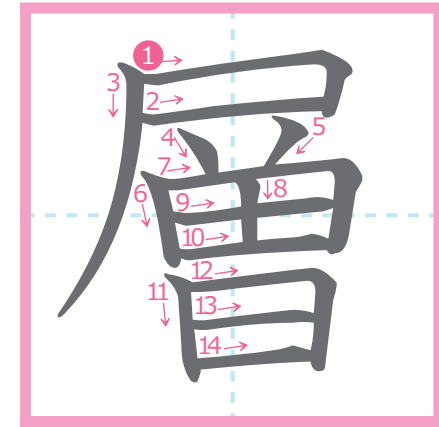

14画

読み方

訓	音
—	小 ソウ

● 「層」の入った言葉を書きましよう

断層 だんそう

乱層 らんそう  
雲 うん

● 「層」の入った言葉を読みましよう

高層 こうそう  
建築 けんちく

( じょうそうぶ )

上層部

( ちそう )

地層

( きやくそう )

客層

● 「層」の漢字を使った言葉を探そう

● 自由らん (感想や漢字の練習)



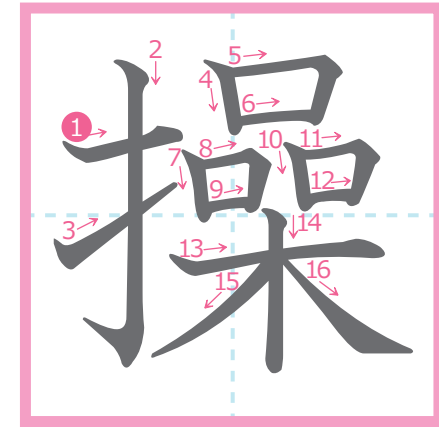

16画

読み方

訓	音
中 あやつ(る)	小 そう

● 「操」 の入った言葉を書きましょう

くみ たい そう

組  
体  
操

そう じゅう し

操  
縦  
士

● 「操」 の入った言葉を読みましょう

( じょうそう )

情報教育

( そうしゃじょう )

操車場

( そ う さ )

情報操作

● 「操」 の漢字を使った言葉を探そう

Blank box for writing words using the character '操'.

Blank box for writing words using the character '操'.

● 自由らん (感想や漢字の練習)

Blank box for free writing (感想や漢字の練習).



● 自由らん（感想や漢字の練習）

● 「蔵」の漢字を使った言葉を探そう

収蔵  
（しゅうぞう）

貯蔵庫  
（ちよぞうこ）

土蔵  
（どぞう）

● 「蔵」の入った言葉を読みましよう

冷蔵庫  
れいぞうこ

石地蔵  
いしじぞう

半蔵門  
はんぞうもん



● 「蔵」の入った言葉を書きましよう

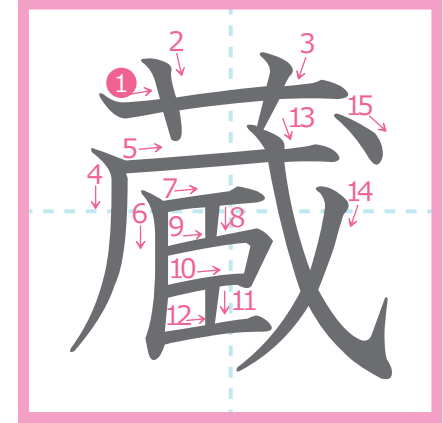

15画

読み方

訓	音
中 くら	小 ゾウ

● 自由らん（感想や漢字の練習）

● 「臓」の漢字を使った言葉を探そう

● 「臓」の入った言葉を読みましよう

（しんぞう）  
人工心臓

（ないぞう）  
内臓

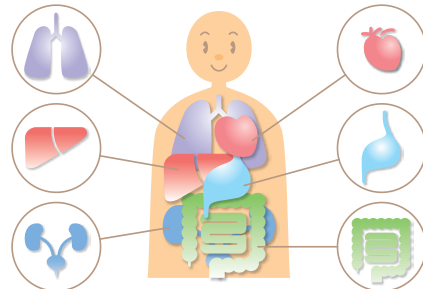

ぞう き い しよく

臓器移植

はい ぞう

は い ぞう

ぞう

肺臓  
かん臓

● 「臓」の入った言葉を書きましよう

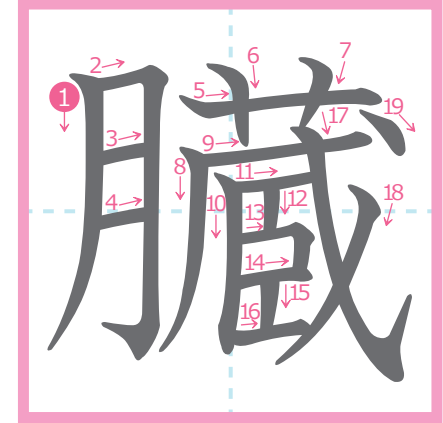

19画

読み方

訓	音
—	小 ゾウ

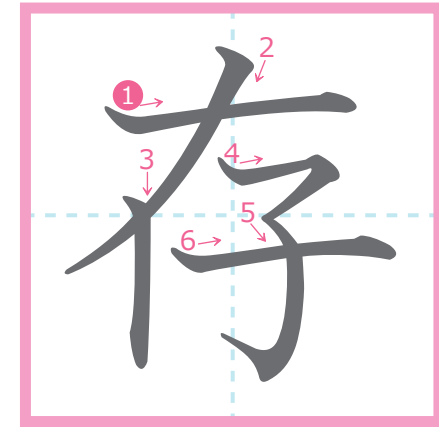

6画

読み方

訓	音
—	小 <small>ソ</small> 小 <small>ソ</small> ゾ <small>ン</small> ソ <small>ン</small>

● 「存」の入った言葉を書きましよう  
そんなぼう

存亡の機

保存食

おも

ぞんぶん

ほぞんしょく

● 「存」の入った言葉を読みましよう

(きょうぞん)

共存共栄

(せいぞんしゃ)

生存者

(ぞんざい)

存在



● 「存」の漢字を使った言葉を探そう

Blank box for writing words using the character '存'.

Blank box for writing words using the character '存'.

● 自由らん (感想や漢字の練習)

Blank box for free writing practice.

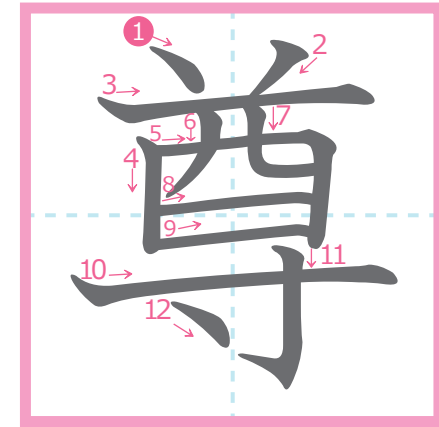

12画

読み方

訓				音
小	小	小	小	小
と	た	た	た	ソ
う	う	と	と	ン
と	と	(い)	(い)	
(ぶ)	(い)	(ぶ)	(い)	

●「尊」の入った言葉を書きましよう

そん けい  
そん ちよう

尊 敬

尊 重 する

●「尊」の入った言葉を読みましよう

そん げん

たつと  
み ぶん

尊 厳

尊 い 身 分

本 尊  
（ほんぞん）  
自 立 を 尊 ぶ  
（たつと）

（とうと）  
神 仏 を 尊 ぶ  
（とうと）



●「尊」の漢字を使った言葉を探そう

Blank box for writing words using the character '尊'.

Blank box for writing words using the character '尊'.

●自由らん（感想や漢字の練習）

Blank box for free writing practice.