

● くり返し書いておぼえよう

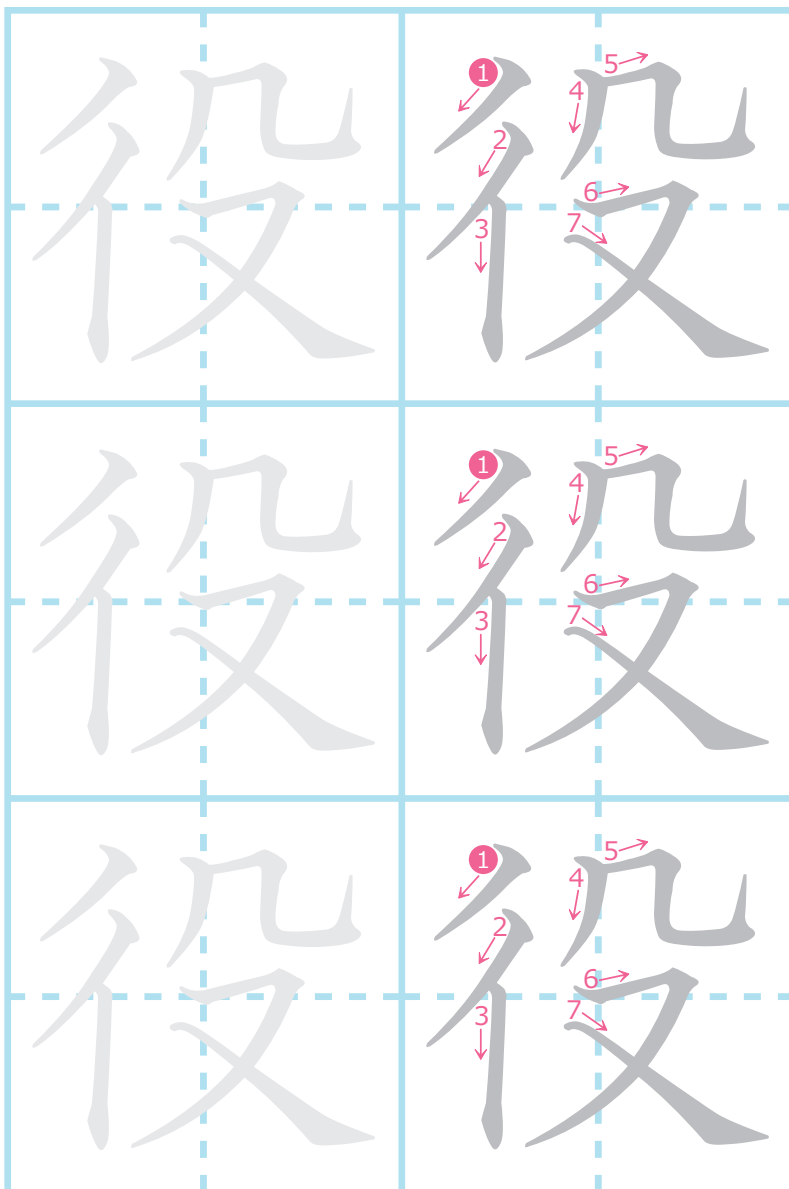

● 書きじゆんに気をつけて書いてみよう

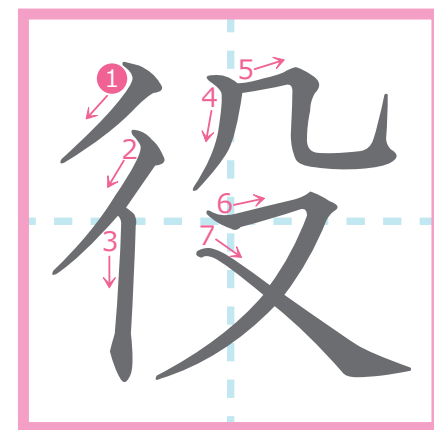

7画

読み方

くん	音
—	<div style="display: flex; justify-content: space-between;"> 中 小 </div> エキ ヤク

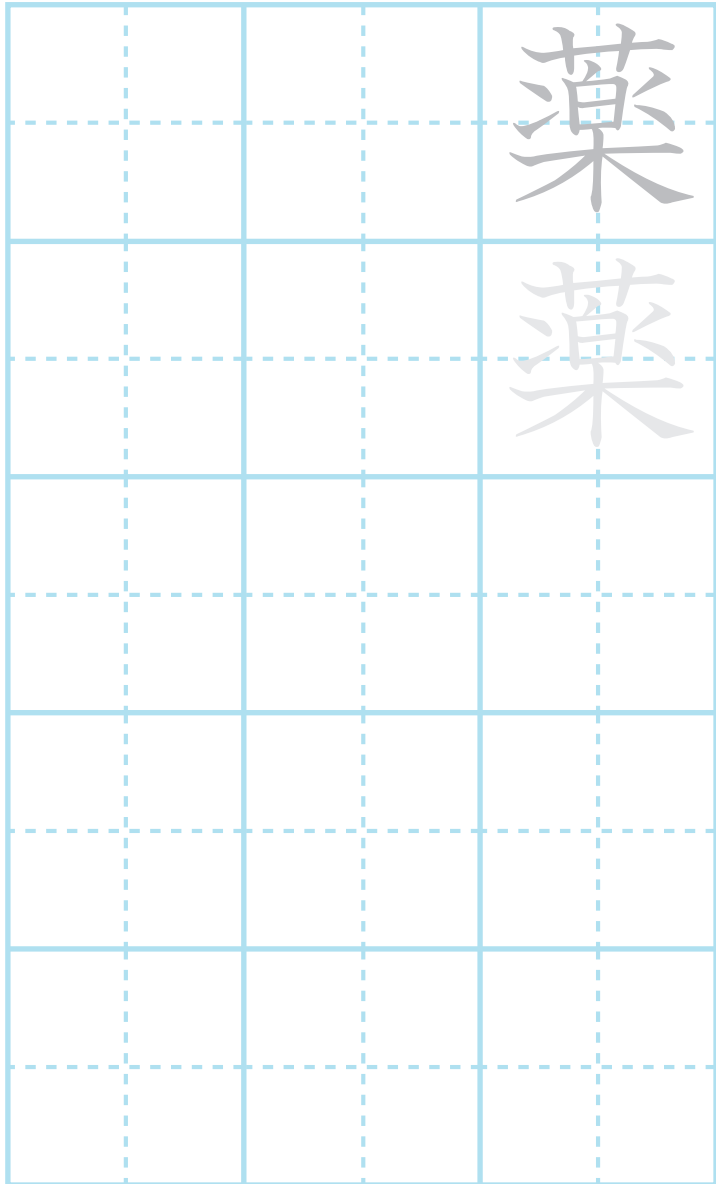

● くり返し書いておぼえよう

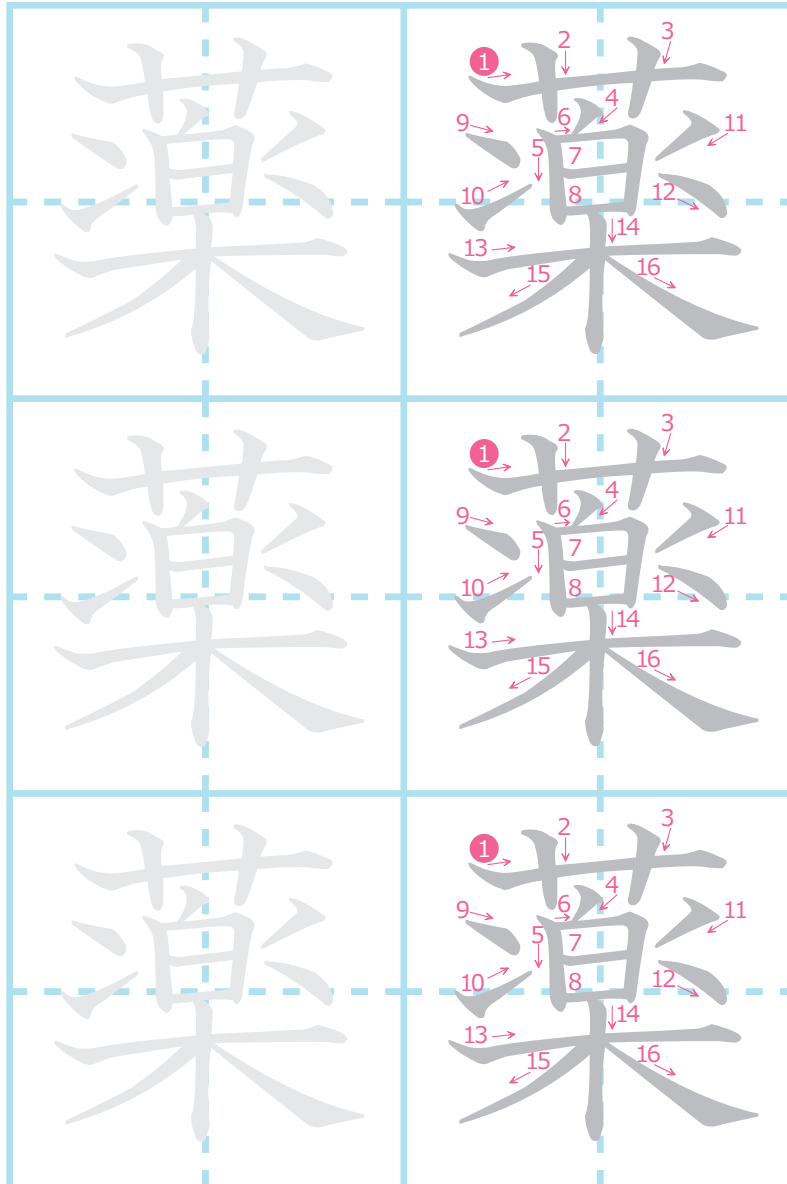

● 書きじゆんに気をつけて書いてみよう

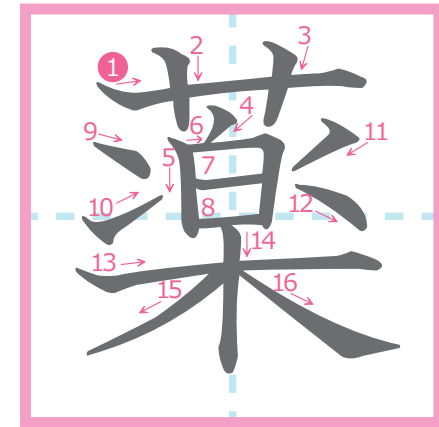

16画

読み方

くん	音
小 くすり	小 ヤク

Grid for practicing the character 由. The character is shown in the top right of the grid, and the rest of the grid is empty for practice.

● くり返し書いておぼえよう

Grid for practicing the character 由 with stroke order guides. Each character is shown with numbered arrows indicating the correct stroke order: 1 (down), 2 (right), 3 (down), 4 (right), 5 (right).

● 書きじゆんに気をつけて書いてみよう

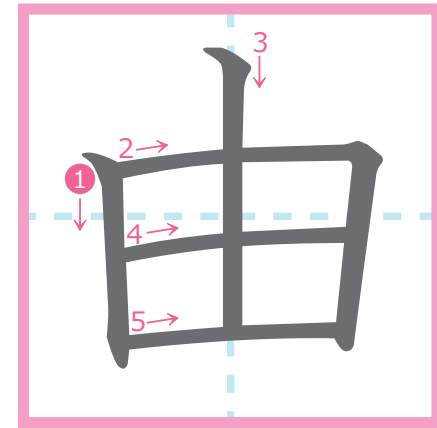

5画

読み方

くん	音
—	小 小 ユウ ユ

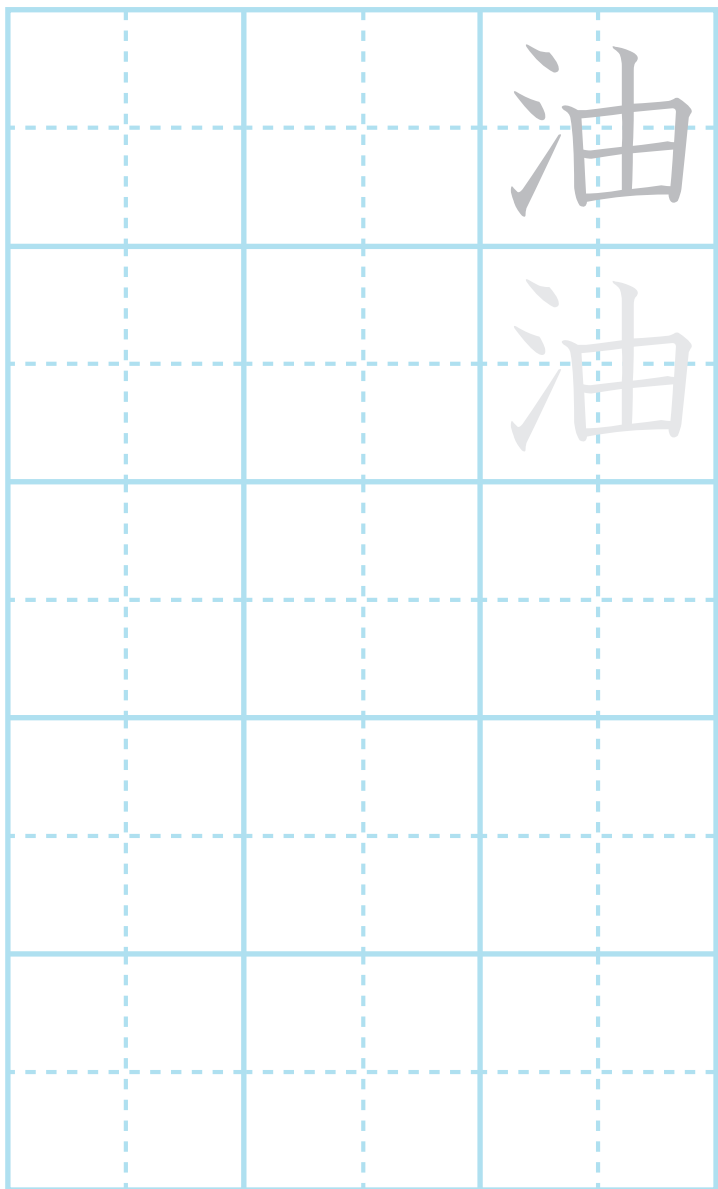

● くり返し書いておぼえよう

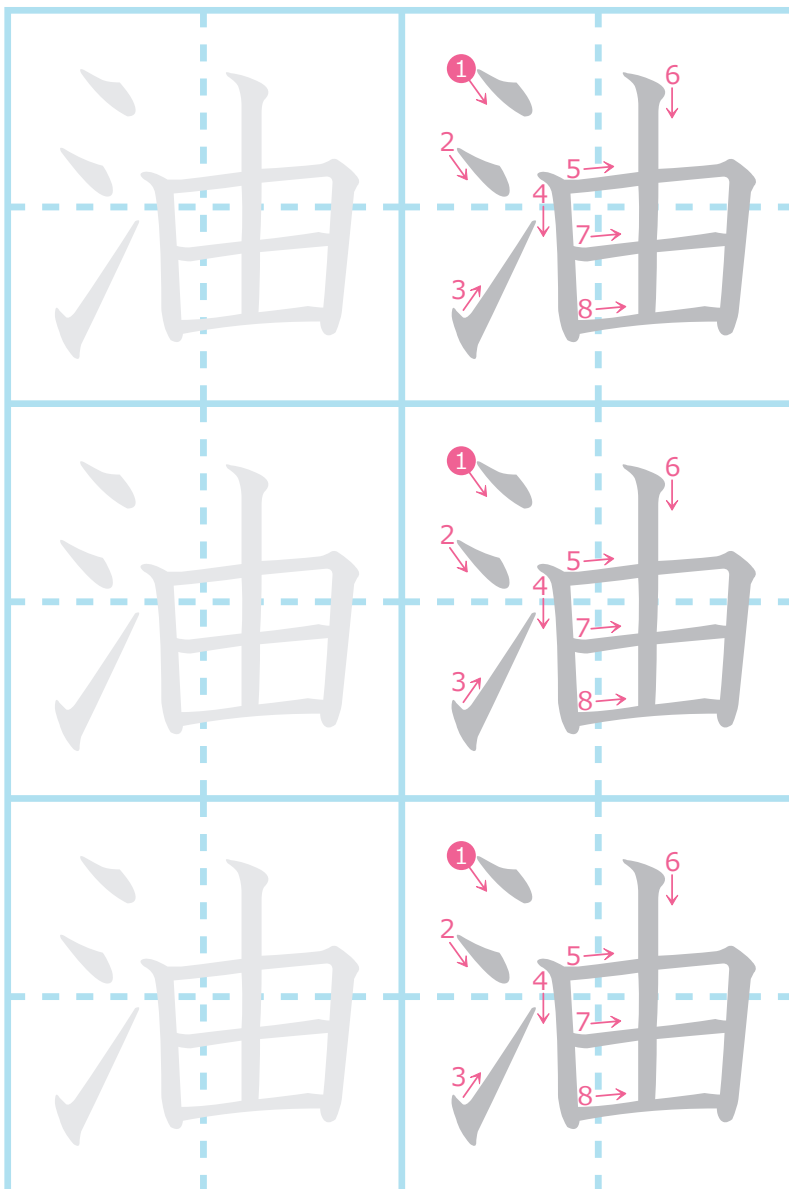

● 書きじゆんに気をつけて書いてみよう

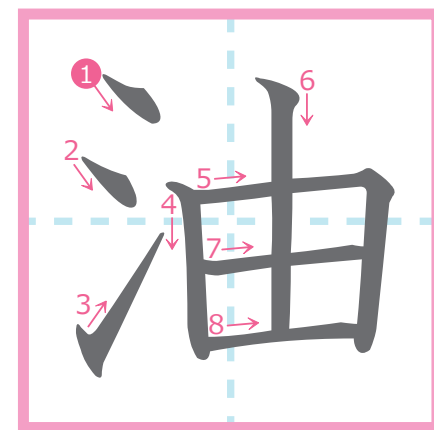

8画

読み方

くん	音
小 あぶら	小 ユ

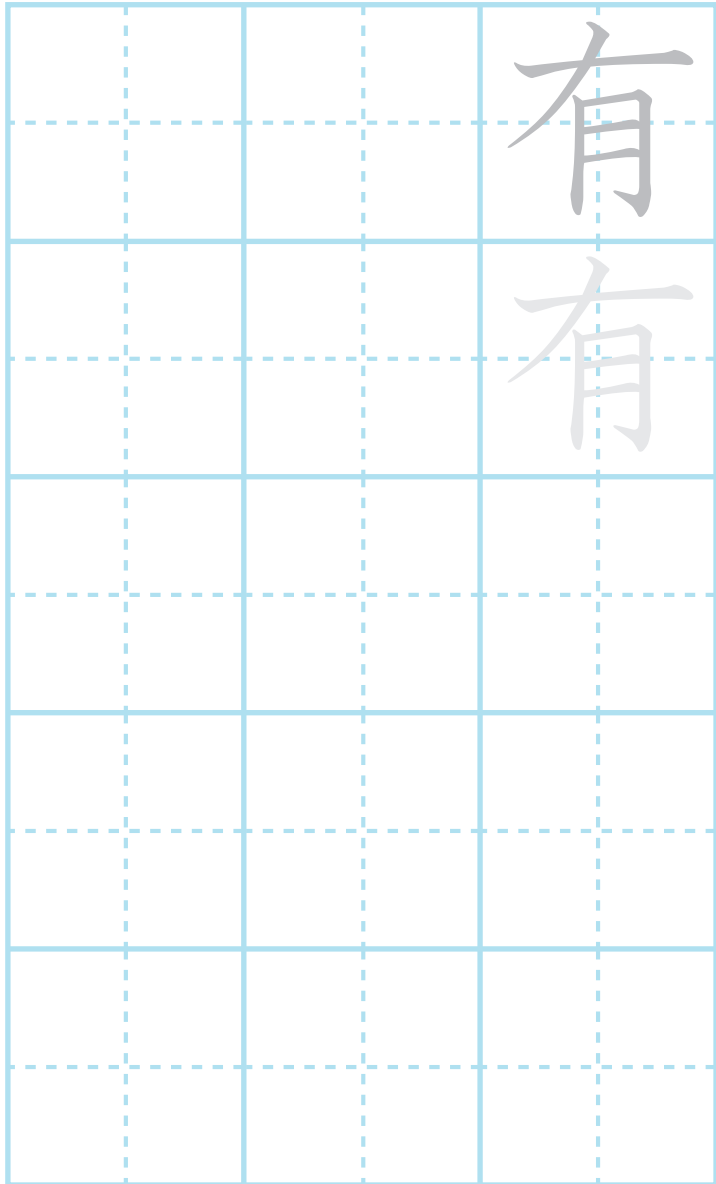

● くり返し書いておぼえよう

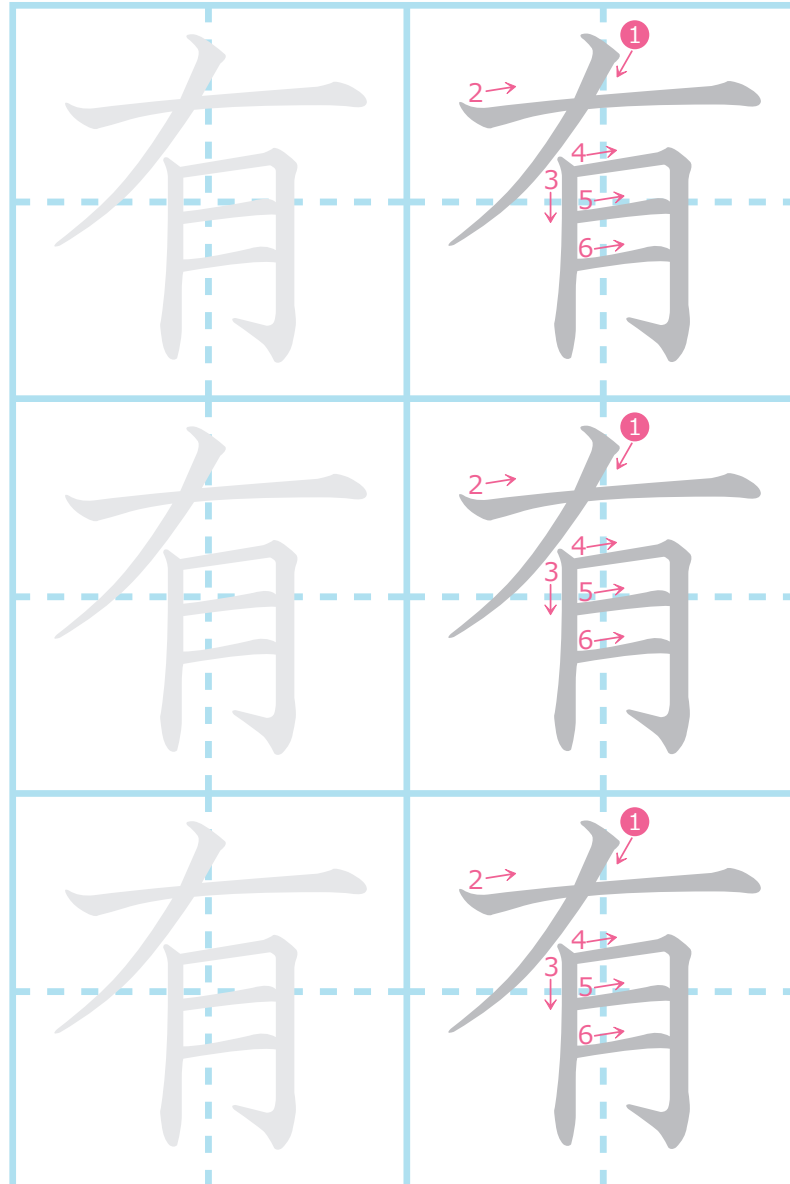

● 書きじゆんに気をつけて書いてみよう

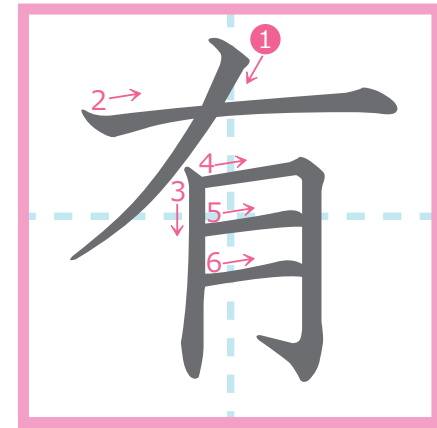

6画

読み方

くん	音
小 あ (る)	中 小 ウ ユウ

遊
遊

● くり返し書いておぼえよう

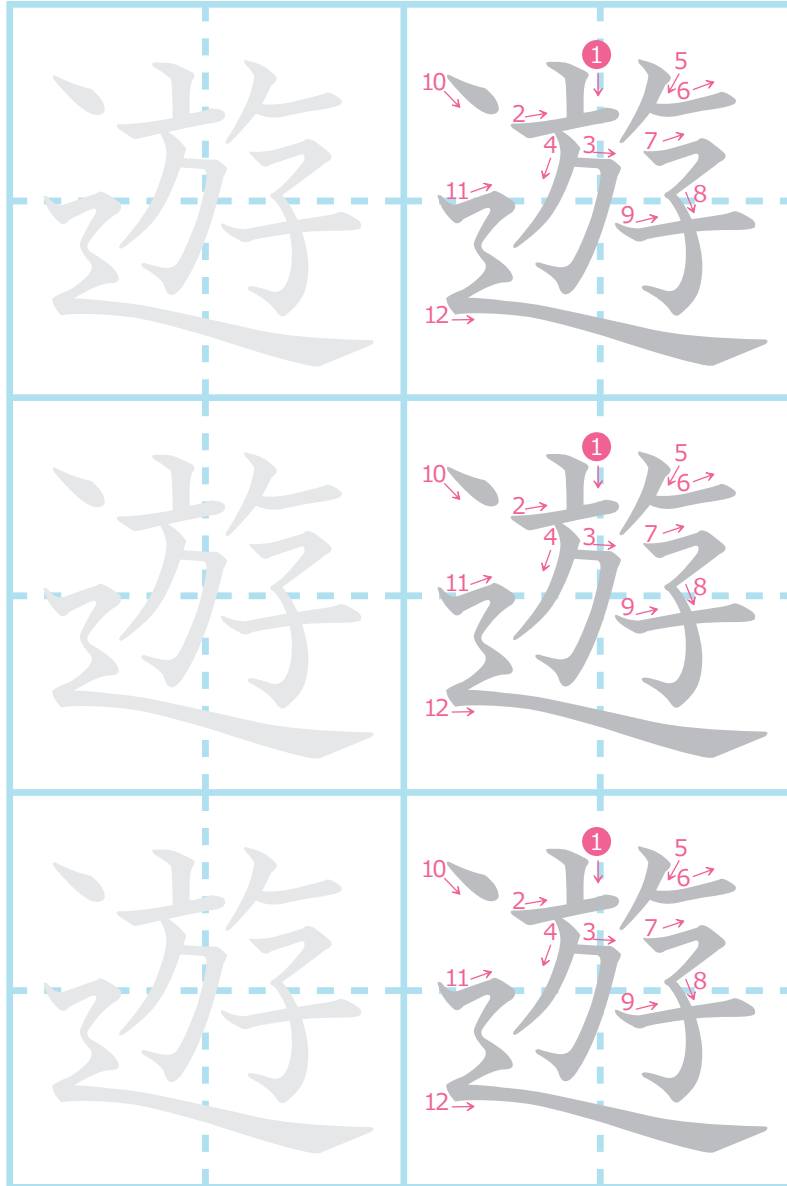

● 書きじゆんに気をつけて書いてみよう

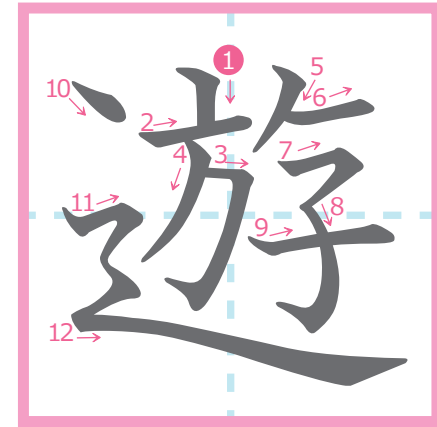

12画

読み方

くん	音
小 あそ (ぶ)	小 ユウ

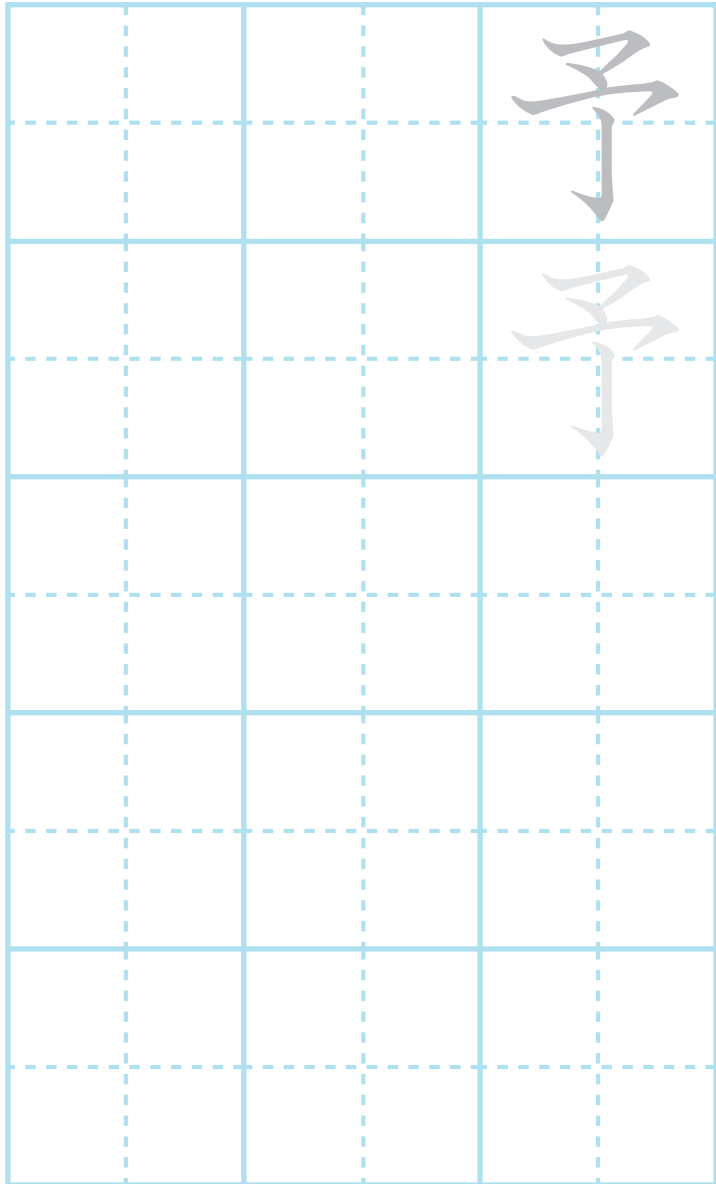

● くり返し書いておぼえよう

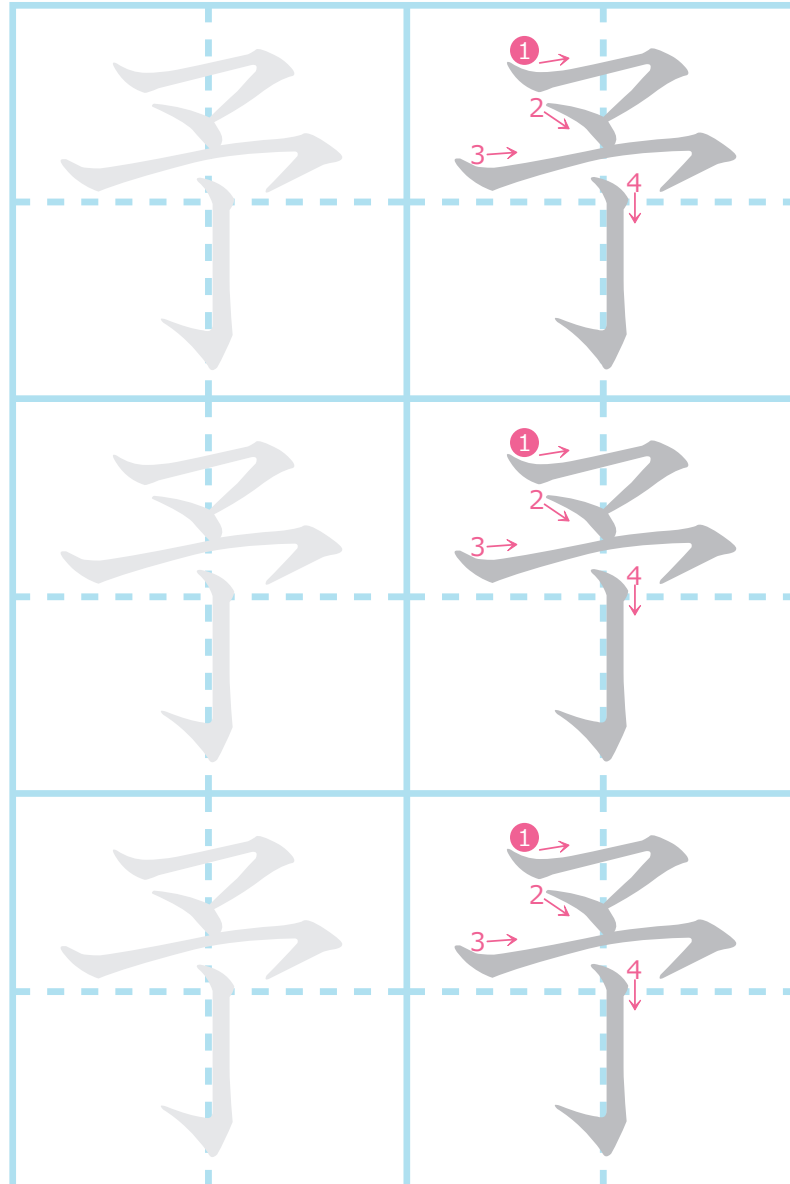

● 書きじゆんに気をつけて書いてみよう

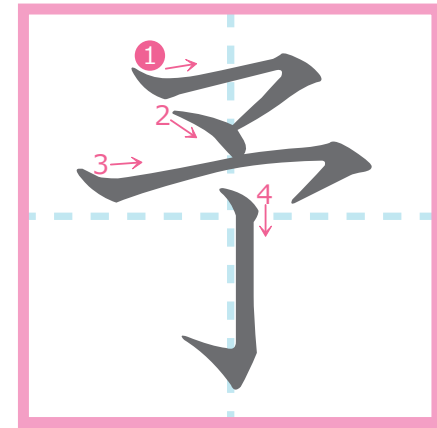

4画

読み方

くん	音
—	小 ヨ

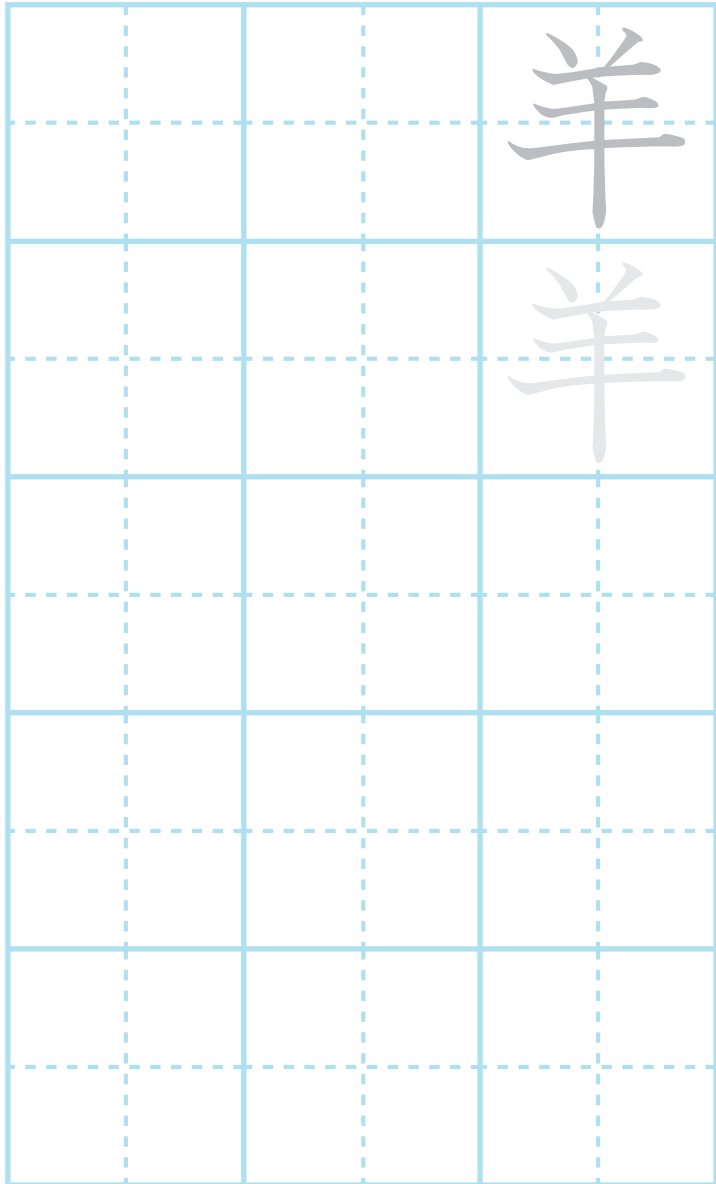

● くり返し書いておぼえよう

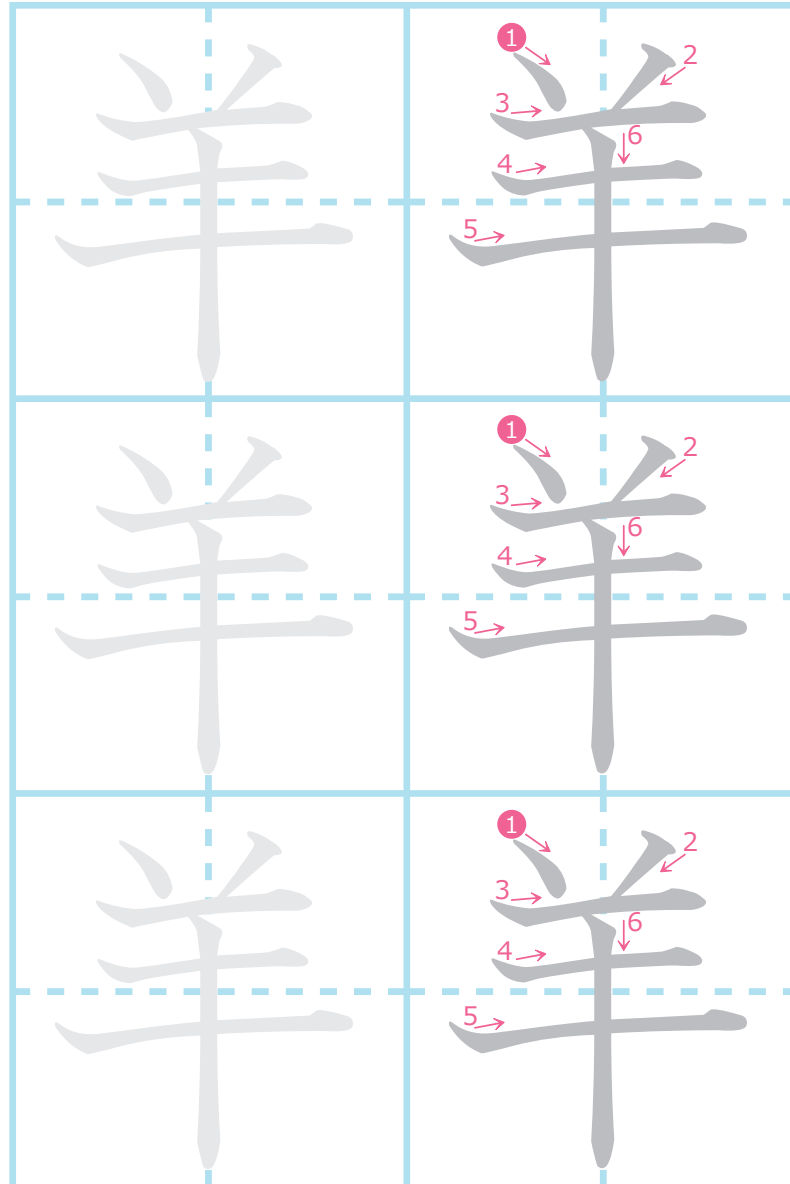

● 書きじゆんに気をつけて書いてみよう

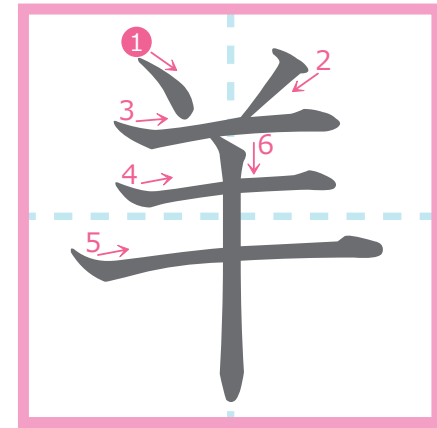

6画

読み方

くん	音
小 ひつじ	小 ヨウ

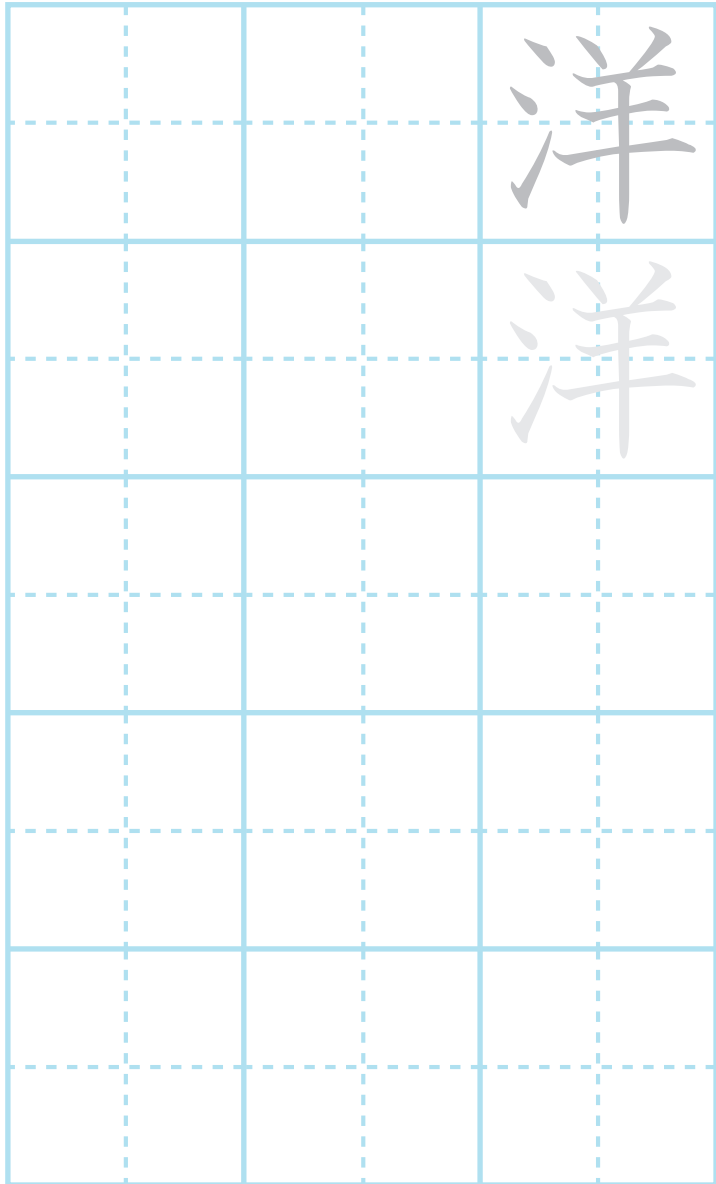

● くり返し書いておぼえよう

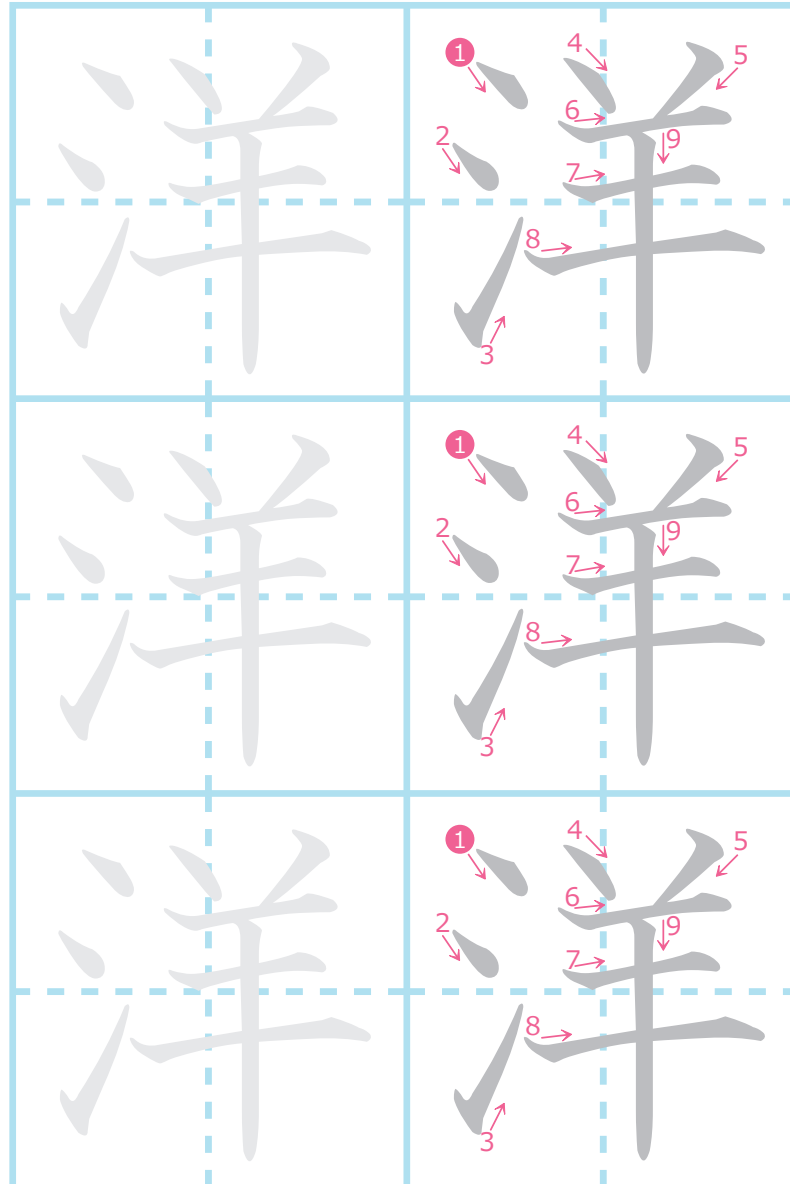

● 書きじゆんに気をつけて書いてみよう

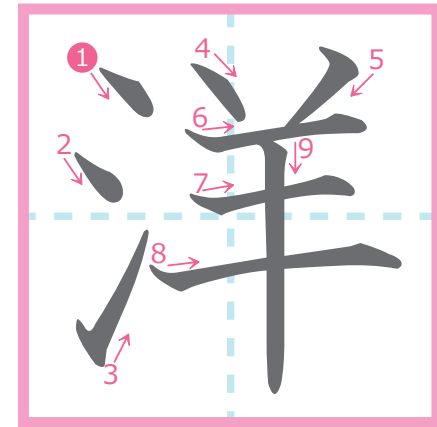

9画

読み方

くん	音
—	小 ヨウ

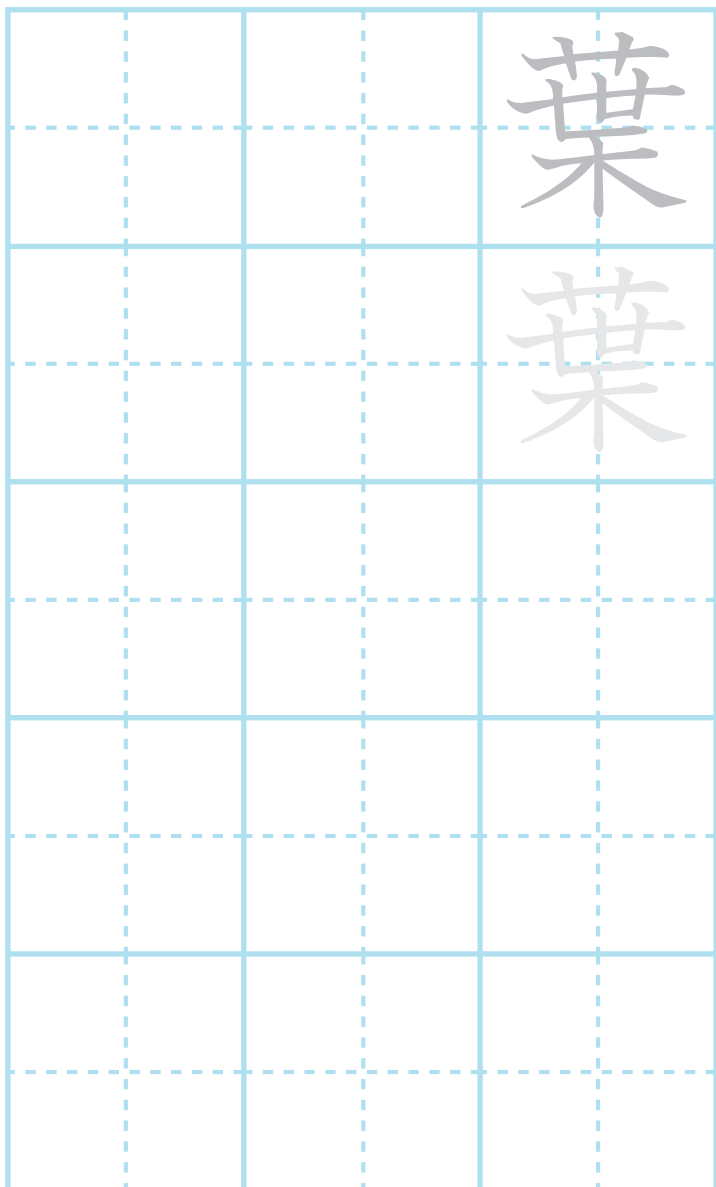

● くり返し書いておぼえよう

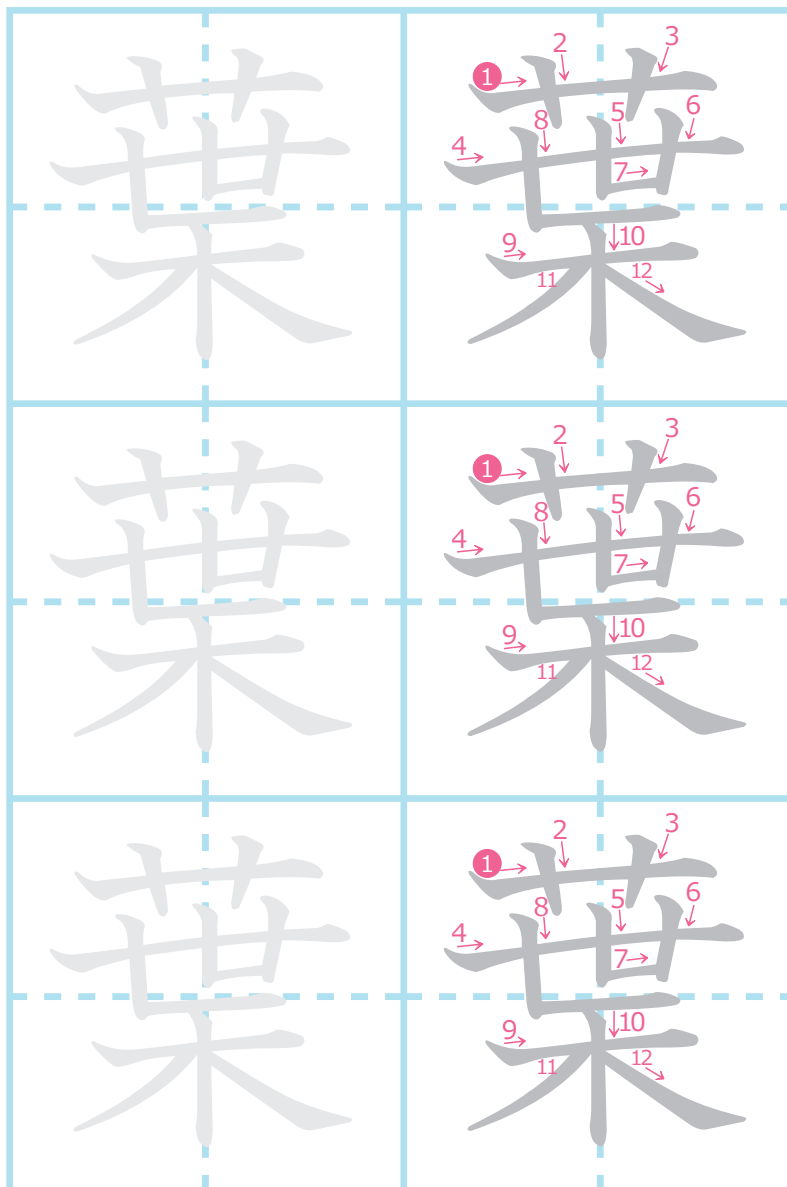

● 書きじゆんに気をつけて書いてみよう

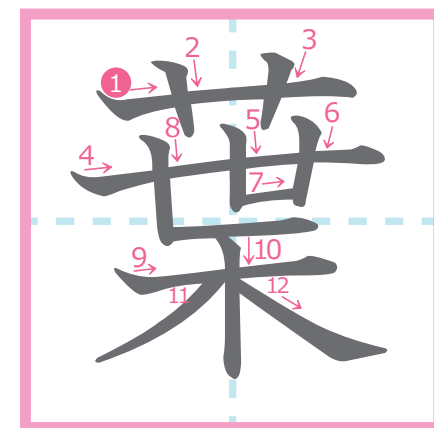

12画

読み方

くん	音
小 は	小 ヨウ

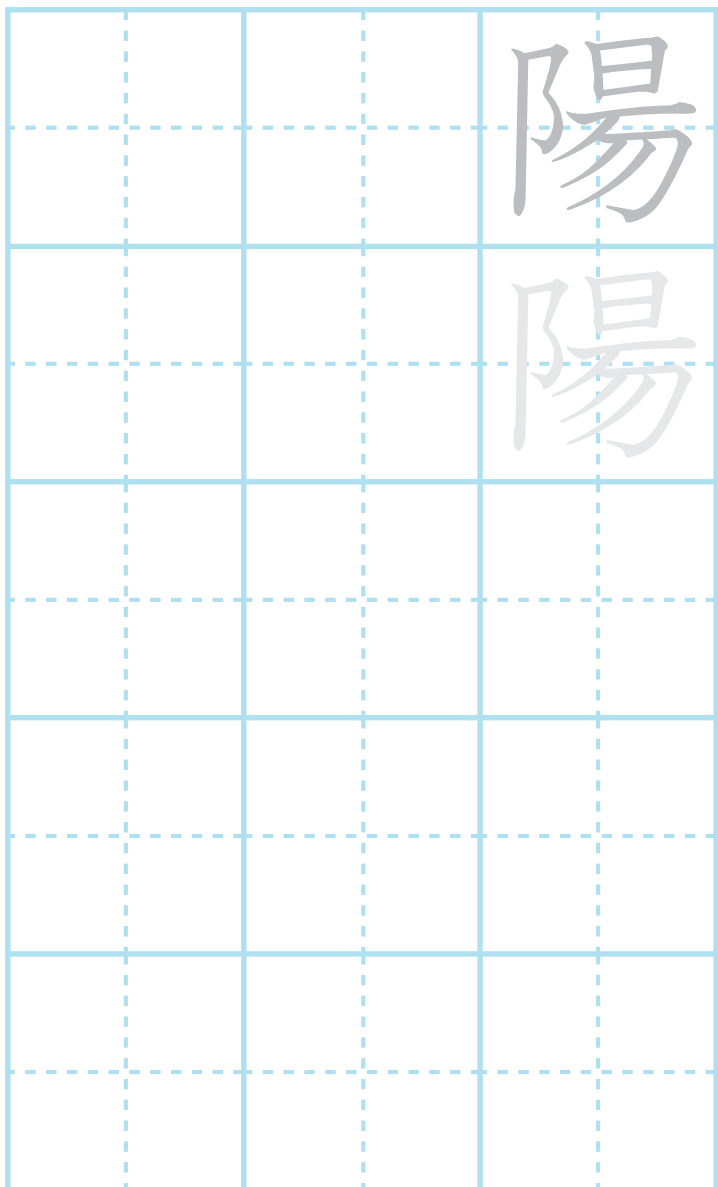

● くり返し書いておぼえよう

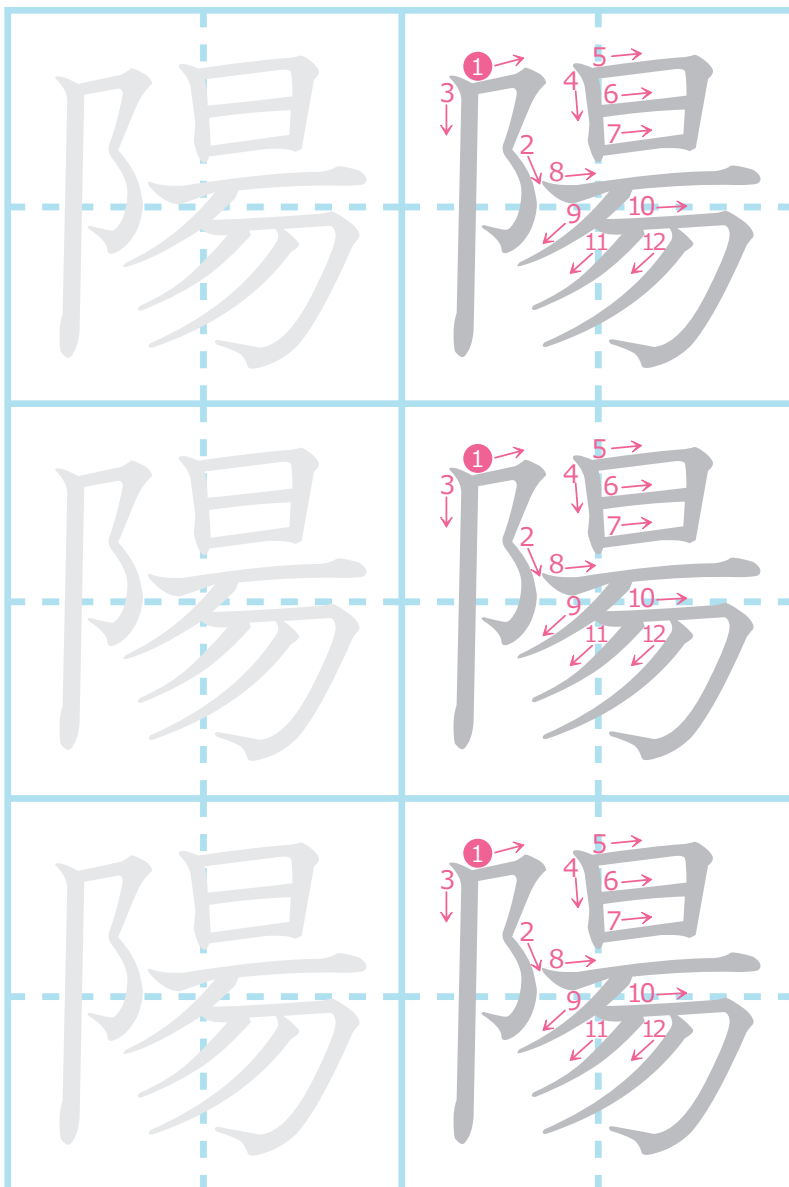

● 書きじゆんに気をつけて書いてみよう

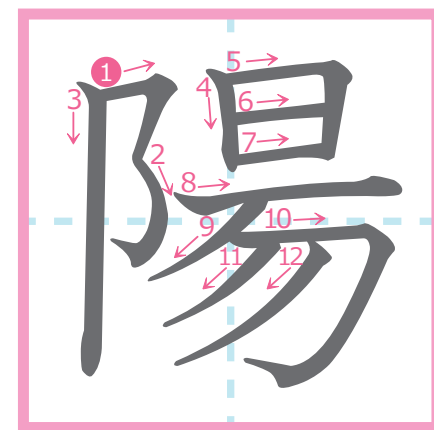

12画

読み方

くん	音
小	小
—	ヨウ

様
様

くり返し書いておぼえよう

様 様 様

書きじゆんに気をつけて書いてみよう

様

14画

読み方

くん

音

小
さま

小
ヨウ

● 自由らん（感想や漢字の練習）

● 「役」の漢字を使った言葉を読みましょう

役わり () 市役所 ()
役立ち () 王様おうさまの役 ()

● 「役」の入った言葉を書きましょう

役者 やくしや 役目 やくめ
役所 やくしよ 子役 こやく

● 「役」の入った言葉を書きましょう

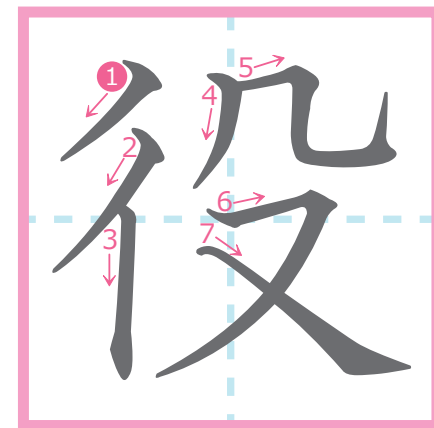

7画

読み方

くん	音
—	中 <small>ちゆう</small> 小 <small>せう</small> エキ ヤク



● 自由らん（感想や漢字の練習）

● 「薬」の漢字を使った言葉を読みましょう

薬を買う (か)

いちよう薬

漢方薬

ぬり薬

● 「薬」の入った言葉を読みましょう

薬局 (やくきょく)

薬品 (やくひん)

かぜ薬 (かぜぐすり)

薬指 (くすりゆび)

● 「薬」の入った言葉を書きましょう

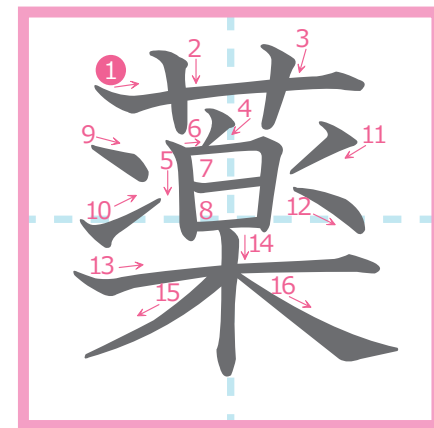

16画

読み方

くん	音
小 くすり	小 ヤク



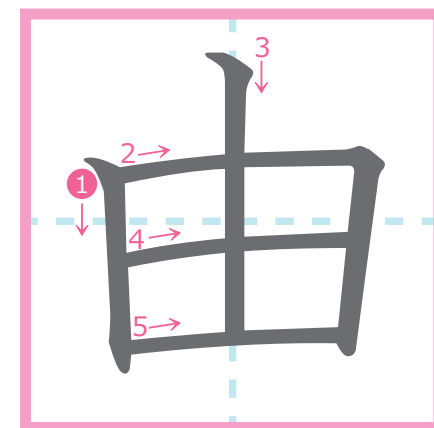

5画

読み方

くん	音
—	小 小 ユウ ユ

● 「由」の入った言葉を書きましょう

自由 ゆう

自由形 じゆうがた

理由 りゆう

駅をけい由 えきをけいゆう

● 「由」の入った言葉を読みましよう

名前の由来 名まえの由来

自由に遊ぶ じゆうにあそぶ

自由画帳 じゆうがた



● 「由」の漢字を使った言葉を書きましよう

Blank box for writing practice.

Blank box for writing practice.

● 自由らん (感想や漢字の練習)

Blank box for writing practice.

● 自由らん（感想や漢字の練習）

● 「油」の漢字を使った言葉を読みましょう

油であげる () 油だんする ()
油虫 () 石油ストーブ ()

● 「油」の入った言葉を読みましょう

油絵 (あぶら え) 石油 (せき ゆ)

ごま油 (ごま あぶら) 油田 (ゆ でん)

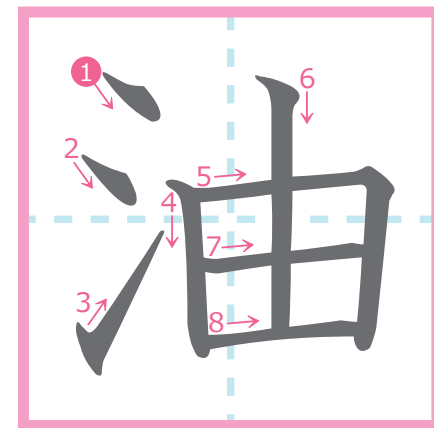

8画

読み方

くん	音
小 あぶら	小 ユ

● 自由らん（感想や漢字の練習）

● 「有」の漢字を使った言葉を書きましよう

有さいのうが有る 有りよう道どう路ろ 有り様さま 有り意ぎ

● 「有」の入った言葉を読みましよう

有ゆう線せん

有ゆう力りよく

有ゆう名めい人じん

所しよ有ゆう

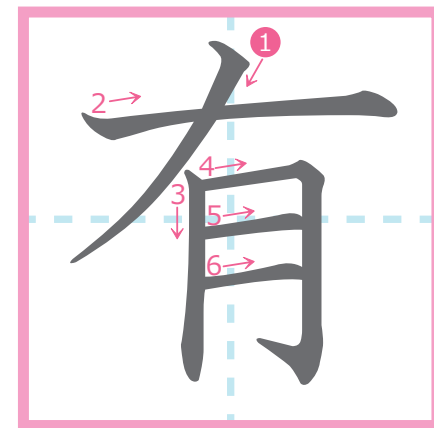
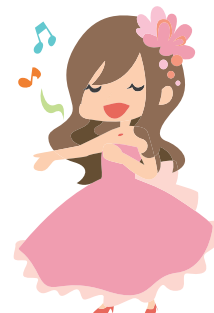

6画

読み方

くん	音
小 あ (る)	中 小 ウ ユウ

● 自由らん（感想や漢字の練習）

● 「遊」の漢字を使った言葉を読みましょう

（ 遊泳きん止し ）
（ 外遊 ）
（ ブランコで遊ぶ ）
（ 遊び相手 あいて ）



● 「遊」の入った言葉を読みましょう

遊学 ゆうがく
遊園地 ゆうえんち
お遊 ゆう
遊ギ ゆうぎ
会 かい
遊 ゆう
ぼ ぼ
く く

● 「遊」の入った言葉を書きましょう

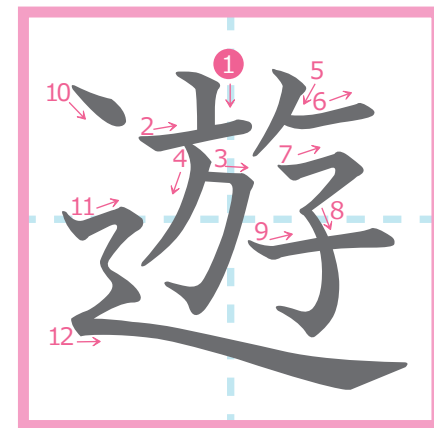

12画

読み方

くん	音
小 あそ び	小 ユウ

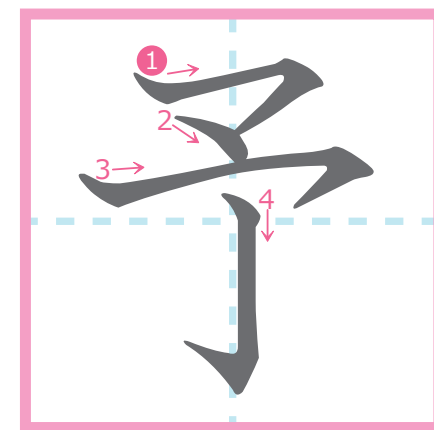

4画

読み方

くん	音
—	小 ヨ

● 「予」の入れた言葉を書きましょう

予よ習しゅう

予よやく

予よ想そう

予よぼう

● 「予」の入った言葉を読みましょう

天気予よほう

今日きょうの予よ定

予よ感

予よ言

● 「予」の漢字を使った言葉を書きさがそう

Blank box for writing words using the character '予'.

Blank box for writing words using the character '予'.

● 自由らん（感想や漢字の練習）

Blank box for free writing practice.



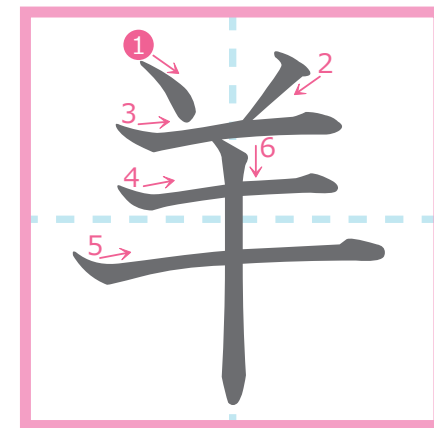

6画

読み方

くん	音
小 ひつじ	小 ヨウ

●「羊」の入った言葉を書きましょう
ようもう

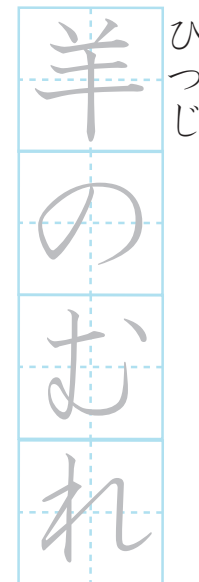
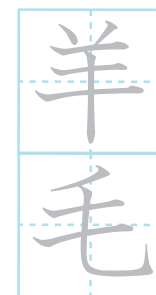

●「羊」の入った言葉を読みましょう

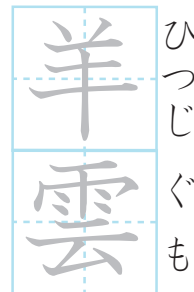
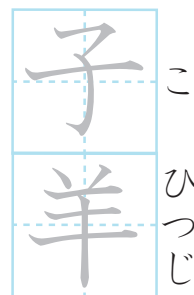

羊小屋 ()
ぼく羊 ()
羊皮 ()
羊かい ()

●「羊」の漢字を使った言葉を探そう

Blank box for writing words using the character '羊'.

Blank box for writing words using the character '羊'.

●自由らん (感想や漢字の練習)

Blank box for free writing practice.

● 自由らん（感想や漢字の練習）

● 「洋」の漢字を使った言葉を読みましょう

東洋 () 洋食を食_たべる ()
大西_洋 () 西_洋学 ()

● 「洋」の入った言葉を読みましょう

洋室 ようしつ 洋服 ようふく
洋が子 ようがし 太平洋 たいへいよう

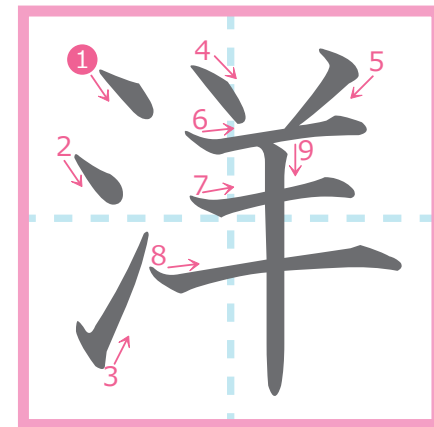
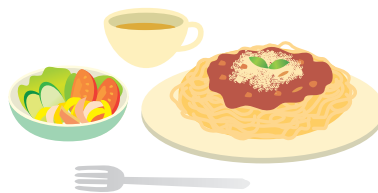

9画

読み方

くん	音
—	小 ヨウ

● 自由らん（感想や漢字の練習）

● 「葉」の漢字を使った言葉を探そう

葉緑体 ()
言葉づかい ()
青葉 ()
三葉 ()

● 「葉」の入った言葉を読みましよう

茶葉 (ちゃば) 葉書 (はがき)
落ち葉 (おちば) 葉っぱ (はっぱ)



● 「葉」の入った言葉を書きましよう

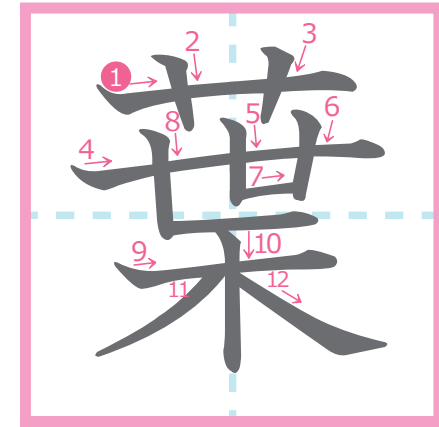

12画

読み方

くん	音
小 は	小 ヨウ

● 自由らん（感想や漢字の練習）

● 「陽」の漢字を使った言葉を読みましょう

太陽電池

太陽光発電

陽気な音楽 おんがく

陽気な人 ひと

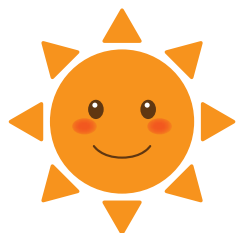

● 「陽」の入った言葉を読みましょう

落陽 らくよう

太陽けい

太陽 たいよう

山陽地方 さんようちほう

● 「陽」の入った言葉を書きましょう

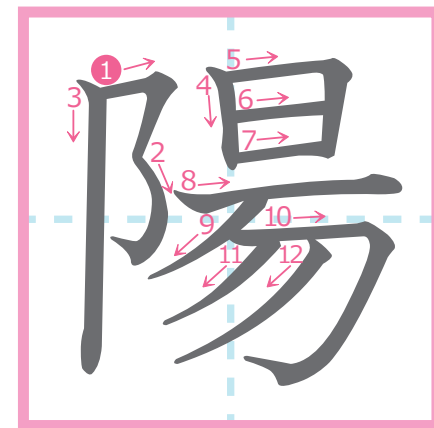

12画

読み方

くん	音
小	小
丨	ヨウ

● 自由らん（感想や漢字の練習）

● 「様」の漢字を使った言葉を読みましょう

様式 ()
ごちそう様 ()
三人三様 ()
様がわり ()

● 「様」の入った言葉を読みましょう

王様 おうさま
様子 ようす
神様 かみさま
同様 どうよう

● 「様」の入った言葉を書きましょう

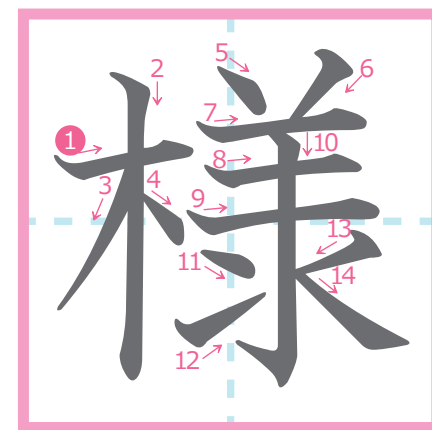

14画

読み方

くん	音
小 さま	小 ヨウ



● 自由らん（感想や漢字の練習）

● 「役」の漢字を使った言葉を書きましよう

● 「役」の入った言葉を読みましよう

● 「役」の入った言葉を書きましよう

市役所 (しやくしよ)

王様おうさまの役 (や)

役わり (やくわり)

役立つ (やくたつ)

役者 (やくしや)

役目 (やくめ)

役所 (やくしよ)

子役 (こやく)

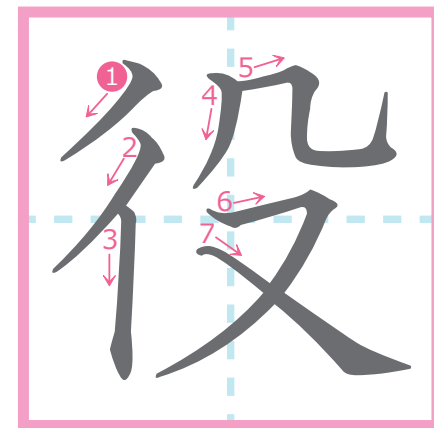

7画

読み方

くん	音
—	中 小 エキ ヤク



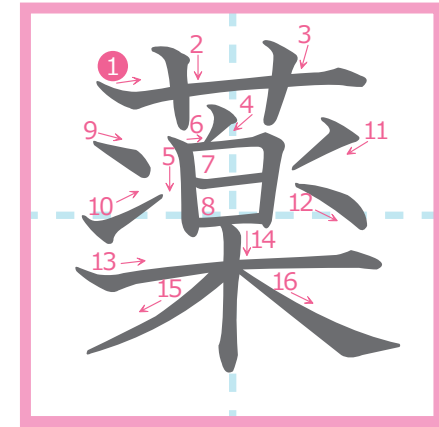

16画

読み方

くん	音
小 くすり	小 ヤク

●「薬」の入った言葉を書きましよう

やくひん

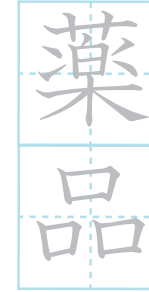

くすりゆび

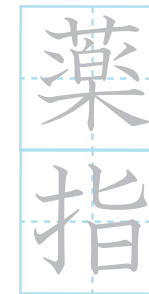

やつきよく

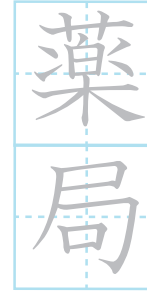

ぐすり

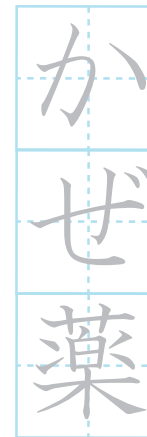

●「薬」の入った言葉を読みましよう

(く す り)

薬をか買う

(ぐ す り)

ぬり薬

(や く)

いちよう薬

(かんぽうやく)

漢方薬

●「薬」の漢字を使った言葉をかさがそう

Blank box for writing words using the character '薬'.

Blank box for writing words using the character '薬'.

●自由らん(感想や漢字の練習)

Blank box for free writing (感想や漢字の練習).



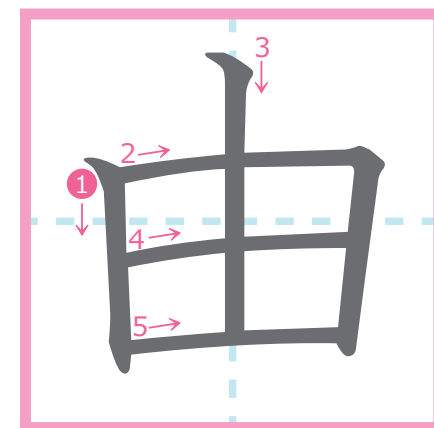

5画

読み方

くん	音
—	小 小 ユウ ユ

● 「由」の入った言葉を書きましょう

自由 ゆう

自由形 じゆうがた

理由 りゆう

駅をけい由 えきをけいゆう

● 「由」の入った言葉を読みましょう

(ゆらい)

名前の由来 なまえ インドをけい由

(じゆうがちょう)



自由に遊ぶ あそぶ 自由画帳

● 「由」の漢字を使った言葉を探そう

● 自由らん (感想や漢字の練習)

● 自由らん（感想や漢字の練習）

● 「油」の漢字を使った言葉を読みましょう

油であげる (あぶら)

油だんする (ゆ)

油虫 (あぶらむし)

石油ストーブ (せきゆ)

● 「油」の入った言葉を読みましょう

油絵 (あぶらえ)

ごま油 (あぶら)

石油 (せきゆ)

油田 (ゆでん)



● 「油」の入った言葉を書きましょう

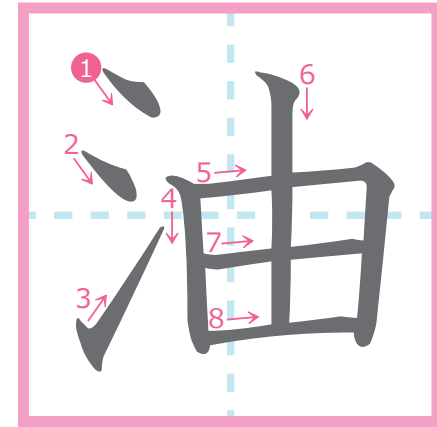

8画

読み方

くん	音
小 あぶら	小 ユ

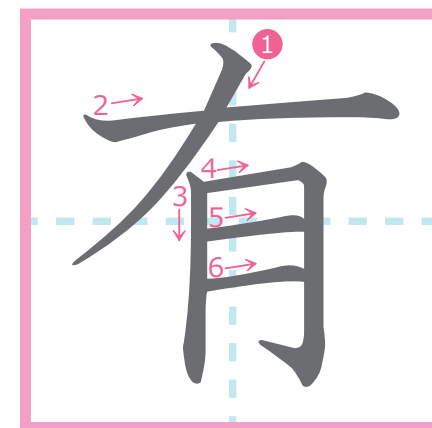

6画

読み方

くん	音
小 あ (る)	中 小 ウ ユウ

「有」の入れた言葉を書きましょう

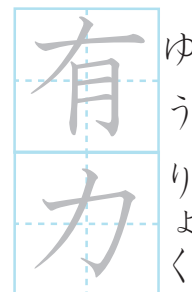

ゆうりよく

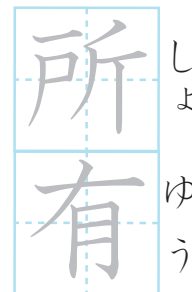

しょゆう

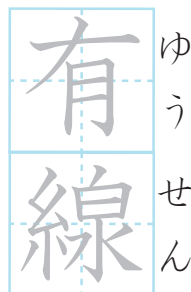
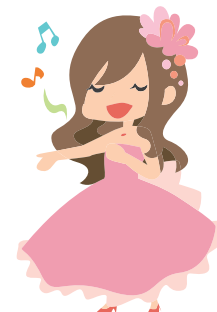

ゆうせん

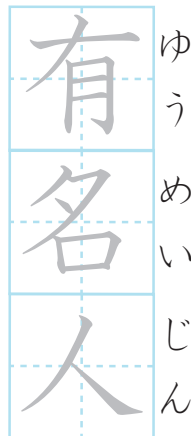

ゆうめいじん

「有」の入った言葉を読みましょう

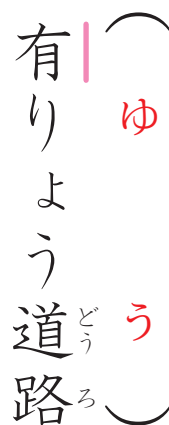

ゆう

りよく

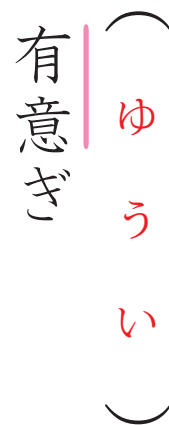

ゆう

い

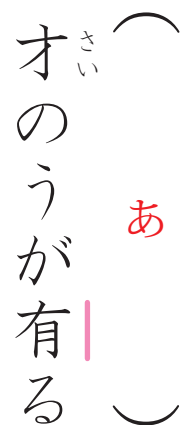

さいのうが

ある

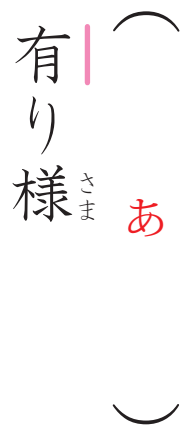

あり

さま

「有」の漢字を使った言葉を探そう

自由らん (感想や漢字の練習)

● 自由らん（感想や漢字の練習）

● 「遊」の漢字を使った言葉を書きましよう

（ あ そ ）
ブランコで遊ぶ
遊び相手あいて

（ ゆ う え い ）
遊泳きん止し

（ あ そ ）
遊あそび

（ が い ゆ う ）
外遊



● 「遊」の入った言葉を読みましよう

遊ゆう学がく

お遊ゆうぎぎ会かい

遊ゆう園えん地ち

遊ゆうぼく

● 「遊」の入った言葉を書きましよう

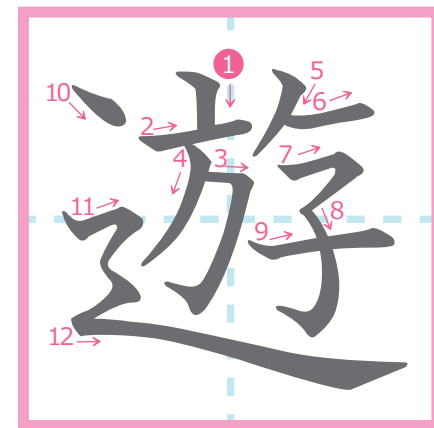

12画

読み方

くん	音
小 あそ ぶ	小 ユウ

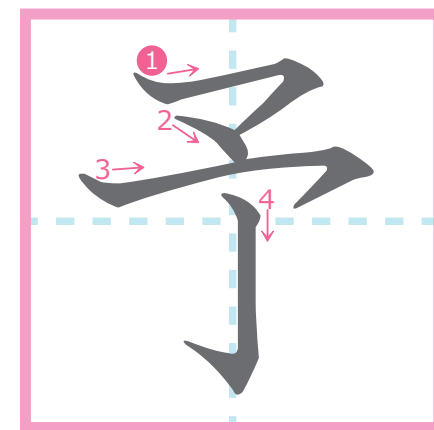

4画

読み方

くん	音
—	小 ヨ

● 「予」の入った言葉を書きましよう

予よ習しゅう

予よやく

予よ想そう

予よぼう

● 「予」の入った言葉を読みましよう

(てんきよ)

(よてい)

天気予ほう

今日の予定きょうのよてい

(よかん)

(よげん)

予感

予言

● 「予」の漢字を使った言葉をかさがそう

Blank box for writing words using '予'.

Blank box for writing words using '予'.

● 自由らん (感想や漢字の練習)

Blank box for free writing practice.

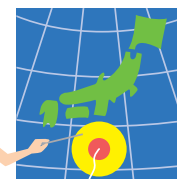

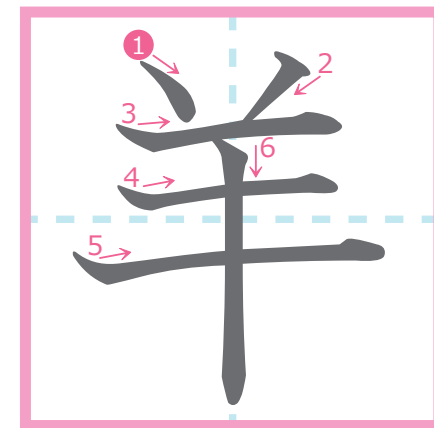

6画

読み方

くん	音
小 ひつじ	小 ヨウ

●「羊」の入った言葉を書きましょう
ようもう

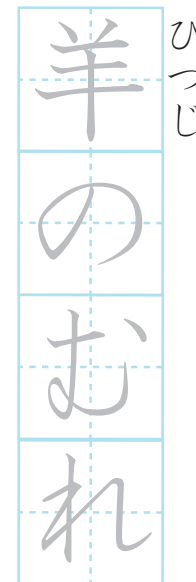
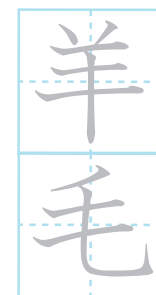

●「羊」の入った言葉を読みましょう

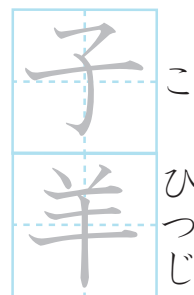

(ひつじごや)

(ひつじ)

羊小屋

羊かい

(よ)

(ようひ)

ぼく羊

羊皮

●「羊」の漢字を使った言葉を探そう

Blank box for writing words using the character '羊'.

Blank box for writing words using the character '羊'.

●自由らん（感想や漢字の練習）

Blank box for free writing (感想や漢字の練習).

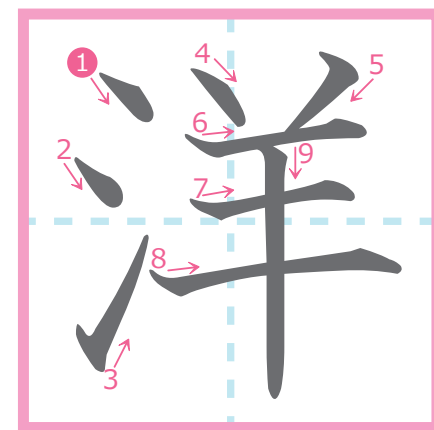

9画

読み方

くん	音
—	小 ヨウ

●「洋」の入った言葉を書きましよう

洋服

太平洋

洋室

洋菓子

●「洋」の入った言葉を読みましよう

（ようしよく）

（せいようがく）

洋食を食_たべる

西洋学

（とうよう）

（たいせいよう）

東洋

大西洋

●「洋」の漢字を使った言葉をかさがそう

Blank box for writing words using '洋'.

Blank box for writing words using '洋'.

●自由らん（感想や漢字の練習）

Blank box for free writing practice.

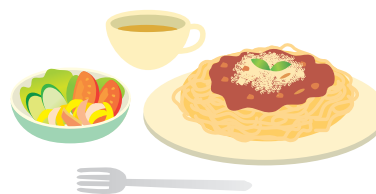

● 自由らん（感想や漢字の練習）

● 「葉」の漢字を使った言葉を探そう

葉緑体

（ようりよくたい）

青葉

（あおば）

言葉づかい

（ことば）

三葉

（みつば）

● 「葉」の入った言葉を読みましよう

茶葉
ちゃば

葉書
はがき

落ち葉
おちば

葉っぱ
はっぱ

● 「葉」の入った言葉を書きましよう

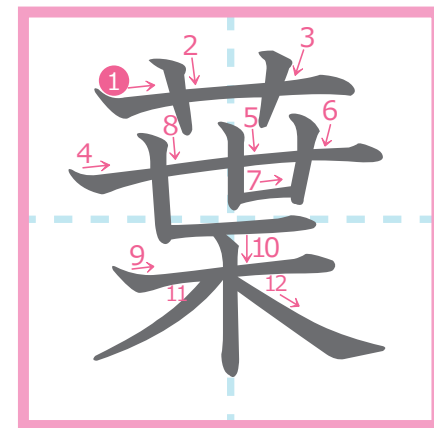

12画

読み方

くん	音
小 は	小 ヨウ



● 自由らん（感想や漢字の練習）

● 「陽」の漢字を使った言葉を探そう

太陽電池

太陽光発電

（たいようでんち）

（たいようこうはつでん）

陽気な音楽 おんがく

陽気な人 ひと

（ようき）

（ようき）



● 「陽」の入った言葉を読みましよう

落陽 らくよう

太陽けい

太陽 たいよう

山陽地方 さんようちほう

● 「陽」の入った言葉を書きましよう

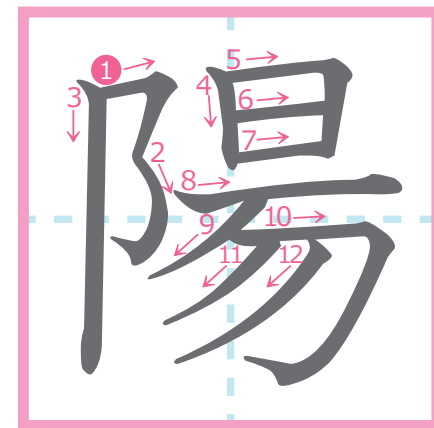

12画

読み方

くん	音
小	小
丨	ヨウ

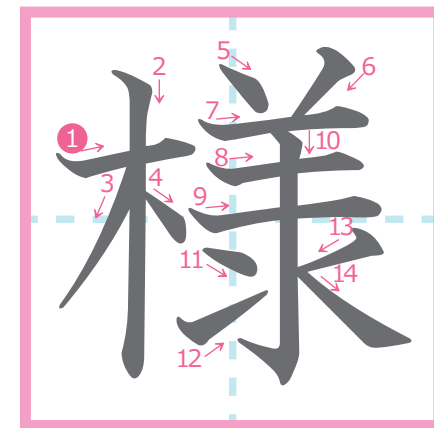

14画

読み方

くん	音
小 さま	小 ヨウ

●「様」の入った言葉を書きましょう

様子

どうよう

おうさま

かみさま

王様

神様

●「様」の入った言葉を読みましょう

(さま)

(さま)

ごちそう様

様が変わり

(ようしき)

(さんになんさんよう)

様式

三人三様

●「様」の漢字を使った言葉を探そう

Blank box for writing words using the character '様'.

Blank box for writing words using the character '様'.

●自由らん（感想や漢字の練習）

Blank box for free writing (感想や漢字の練習).

