

練習用紙 (練習用紙)

左 左

● くりかえしかいておぼえよう

書き順 (書き順)

左 左 左

1 → 2 ↓ 3 → 4 ↓ 5 →

● かきじゅんにきをつけてかいてみよう

5かく (5かく)

1 → 2 ↓ 3 → 4 ↓ 5 →

よみかた (よみかた)

くん	おん
小 ひだり	小 サ

● くりかえしかいておぼえよう

● かきじゅんにきをつけてかいてみよう

3かく

よみかた			
くん			おん
小	小	小	小
み	み	み	サン
っ	っ	っ	
ん	ん	ん	

● くりかえしかいておぼえよう

● かきじゅんにきをつけてかいてみよう

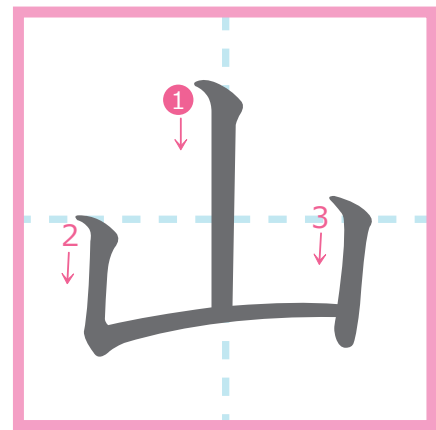

3かく

よみかた	
くん	おん
小 やま	小 サン

● くりかえしかいておぼえよう

● かきじゆんにきをつけてかいてみよう

3かく

よみかた	
くん	おん
小 こ	小 小 ス シ

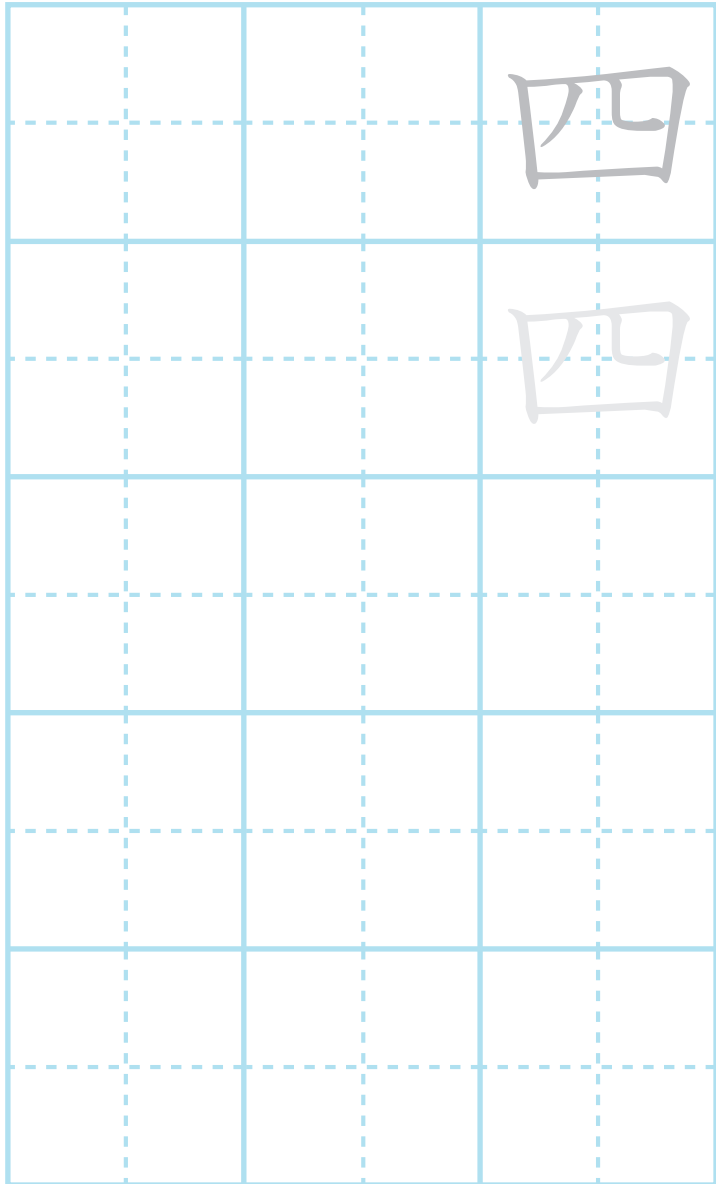

● くりかえしかいておぼえよう

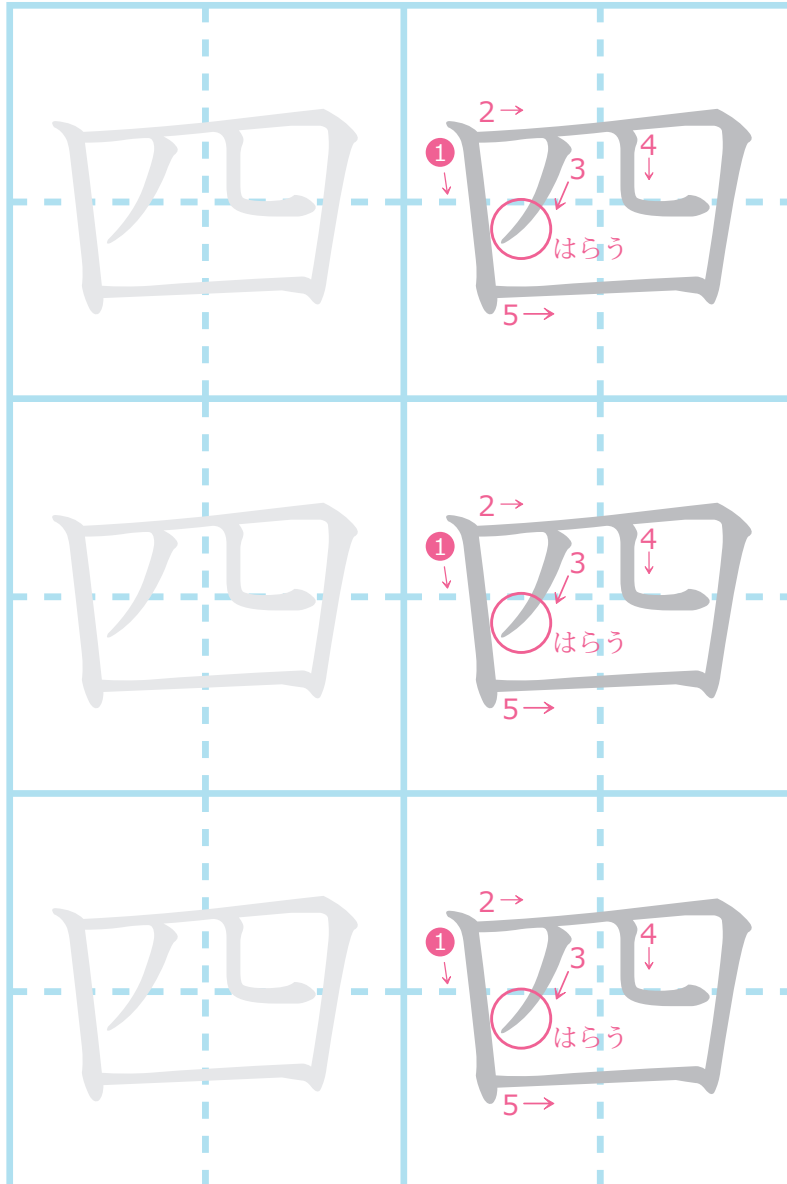

● かきじゅんにきをつけてかいてみよう

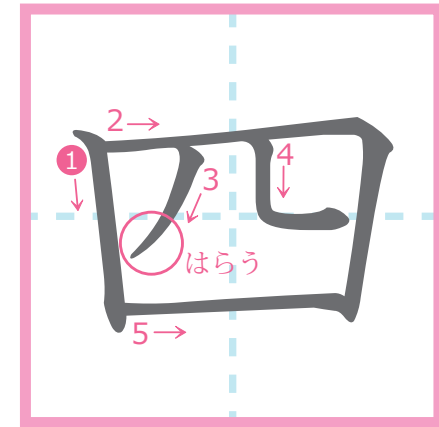

5かく

よみかた

くん		おん
小	小	小
よ	よ	シ
(	)	
小	小	
よん	よつ	
	(	

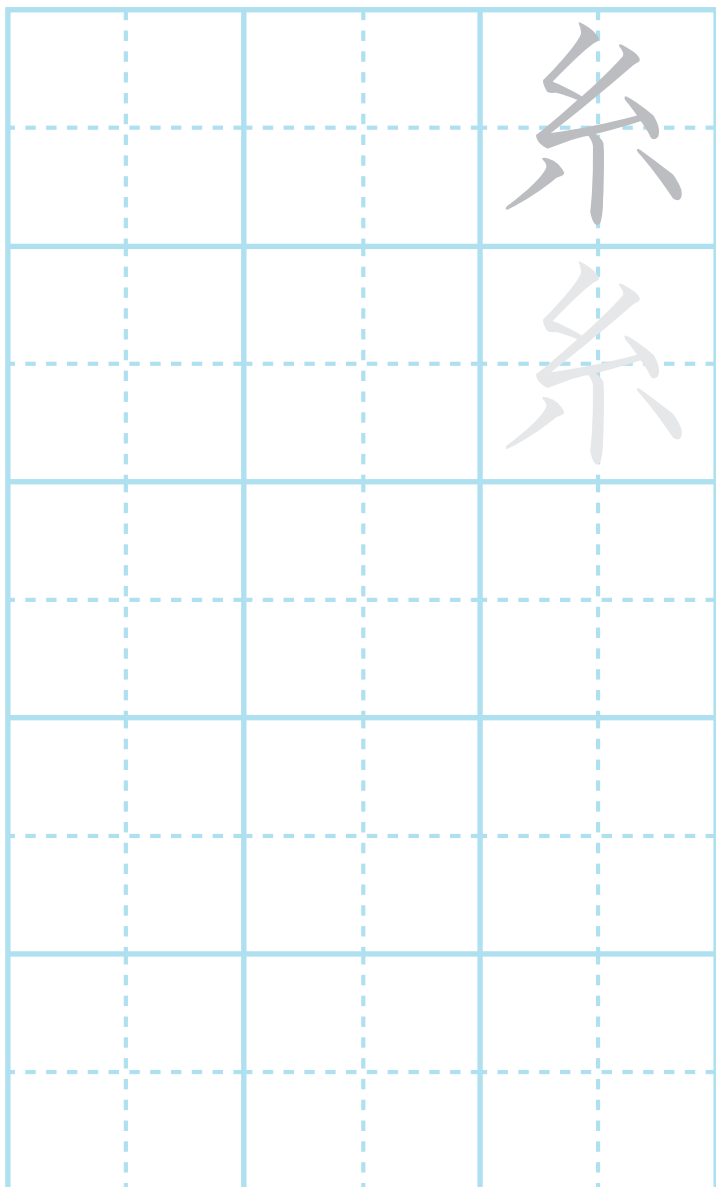

● くりかえしかいておぼえよう

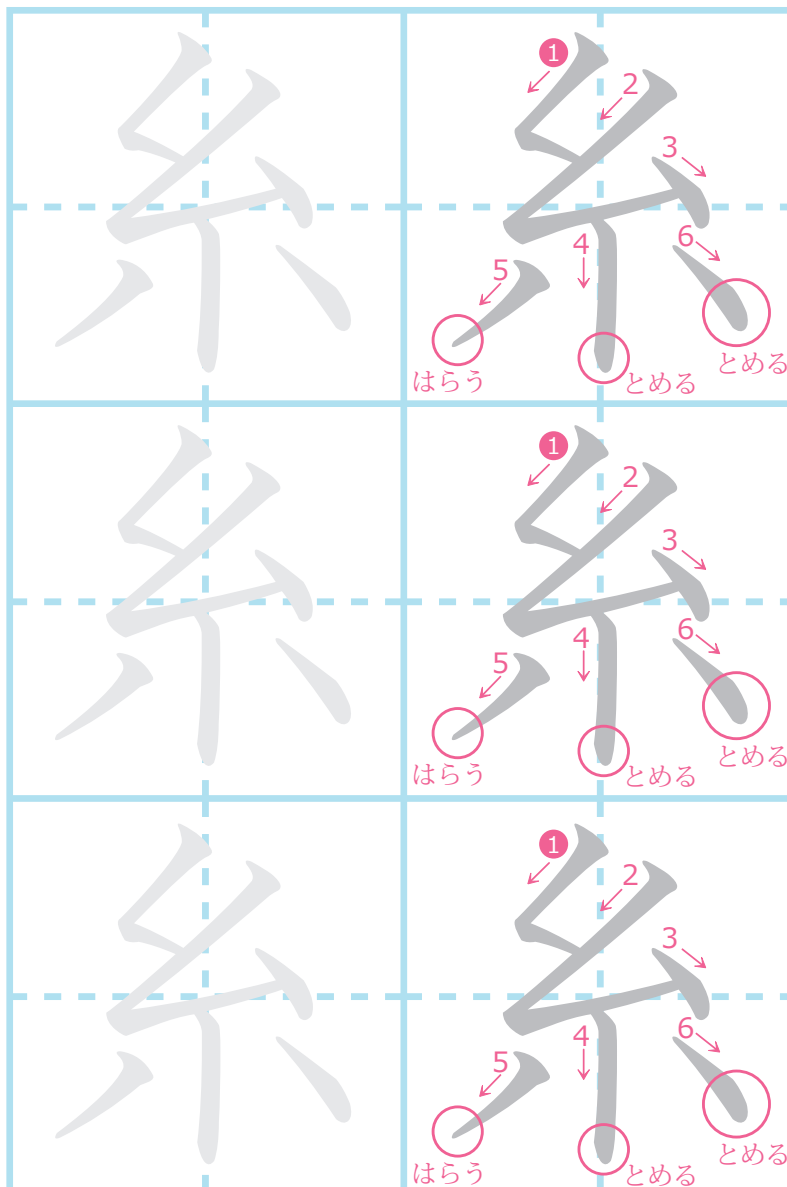

● かきじゅんにきをつけてかいてみよう

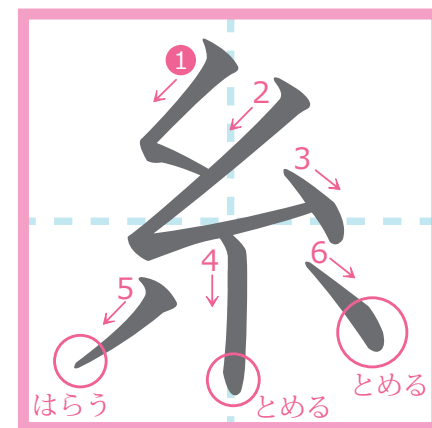

6かく

よみかた

よみかた	
くん	おん
小	小
いと	シ

1ねんせい

かん字をおぼえよう

かん字のれんしゅう

ねん くみ なまえ

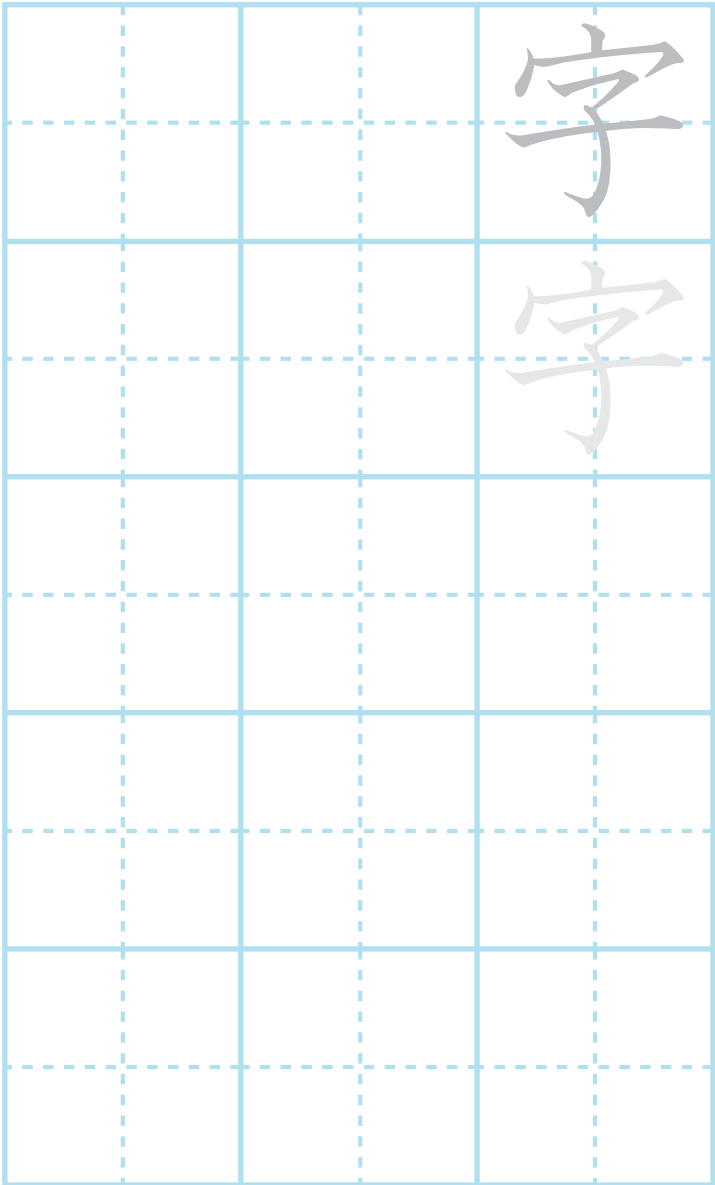

くりかえしかいておぼえよう

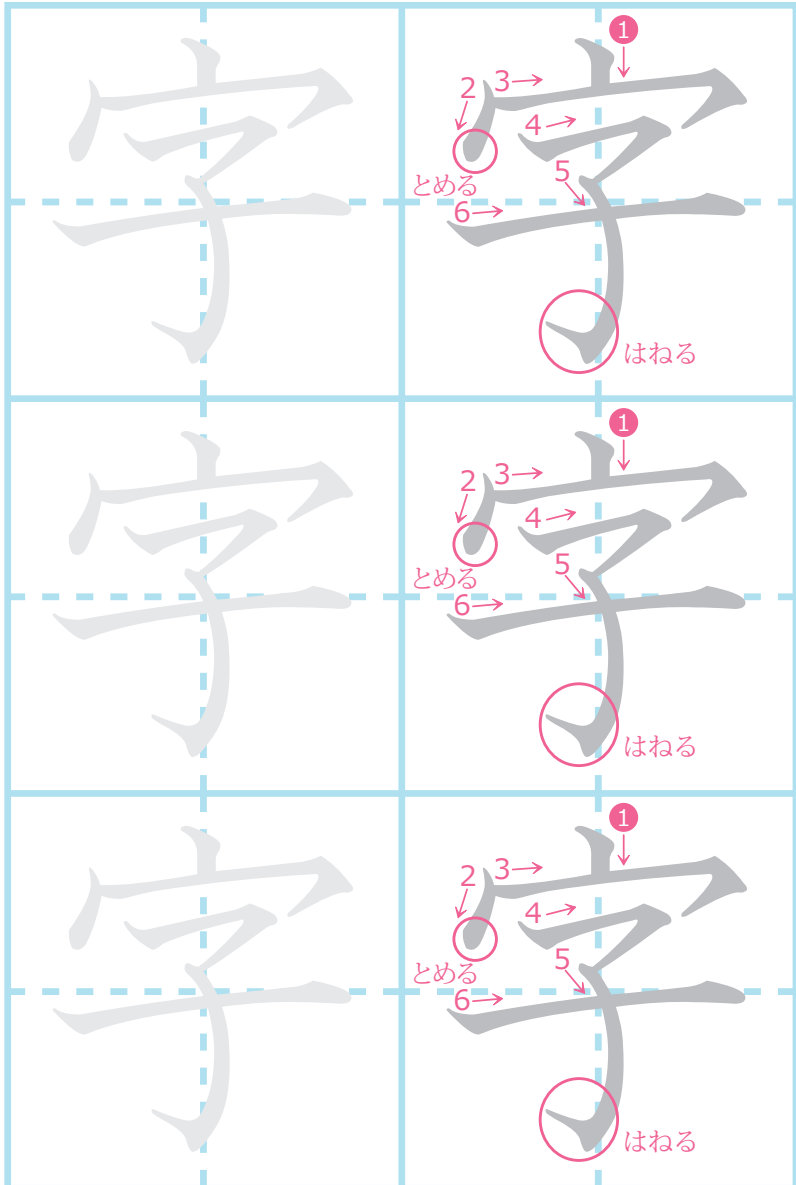

かきじゅんにきをつけてかいてみよう

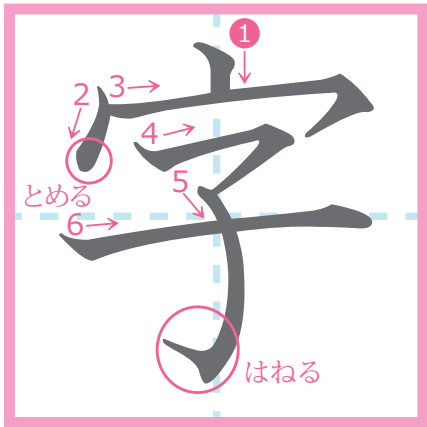

6かく

よみかた	
くん	おん
中 あざ	小 ジ

練習用字表

		耳
		耳

くりかえしかいておぼえよう

書き順の練習

耳	
耳	
耳	

かきじゅんにきをつけてかいてみよう

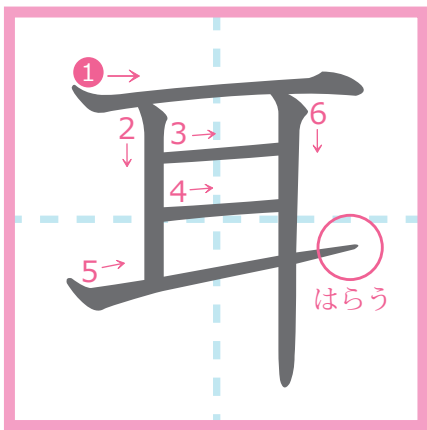

6かく

よみかた	
くん	おん
小 みみ	中 ジ



● くりかえしかいておぼえよう

● かきじゅんにきをつけてかいてみよう

2かく

よみかた			
くん			おん
小	小	小	小
なの	なな	なな	シチ
	(つ)		

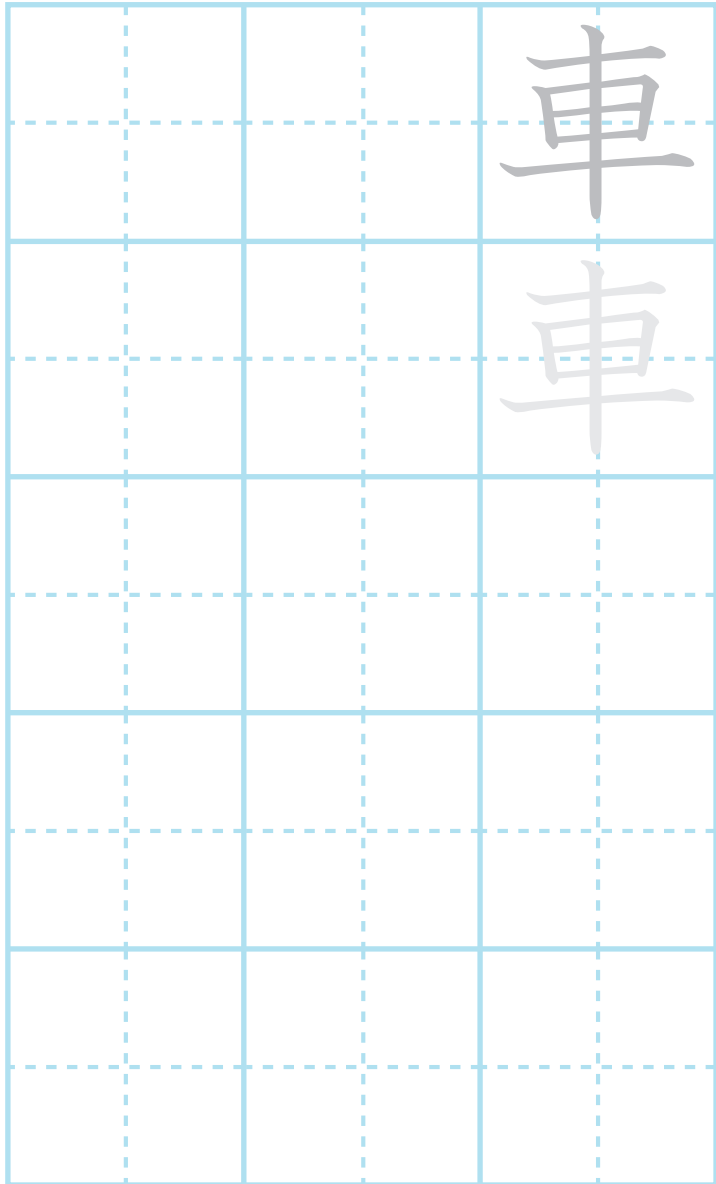

● くりかえしかいておぼえよう

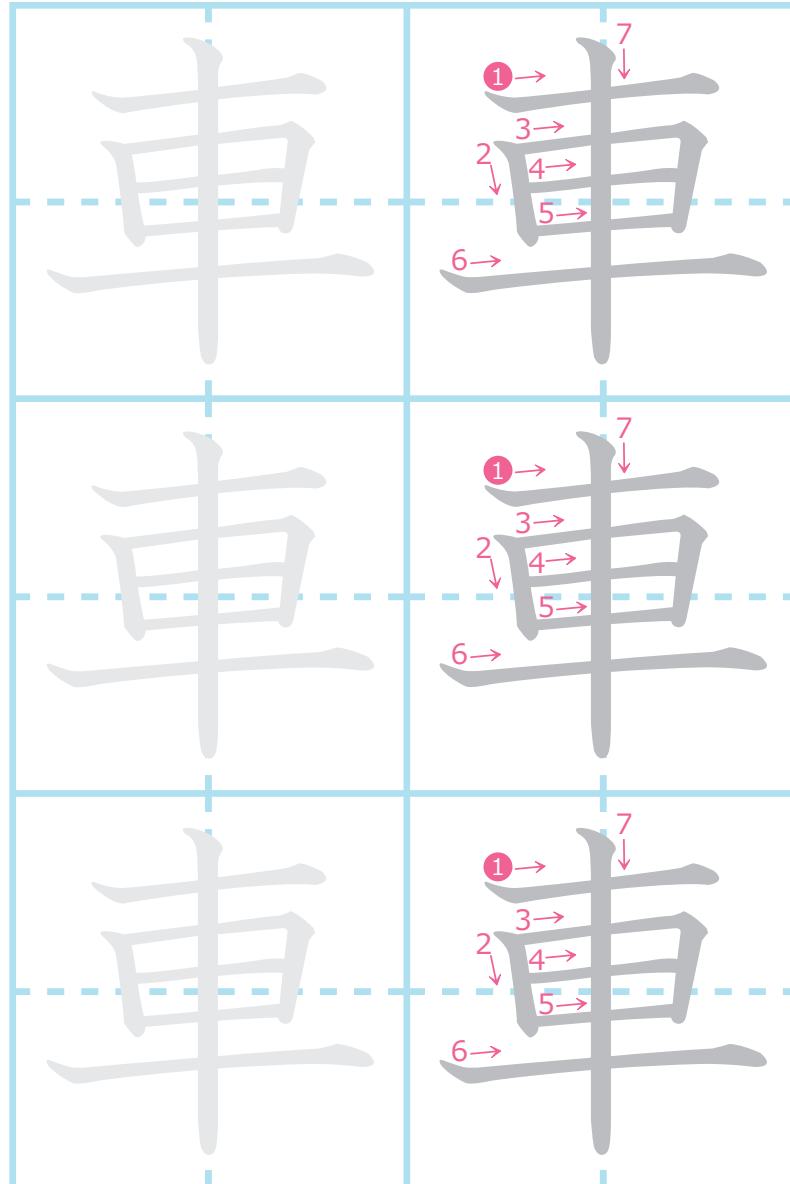

● かきじゅんにきをつけてかいてみよう

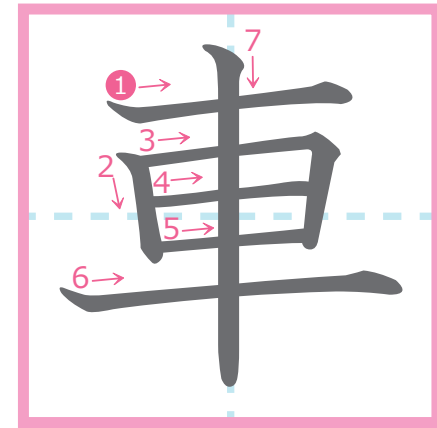

7かく

よみかた

くん	おん
小	小
くるま	シャ

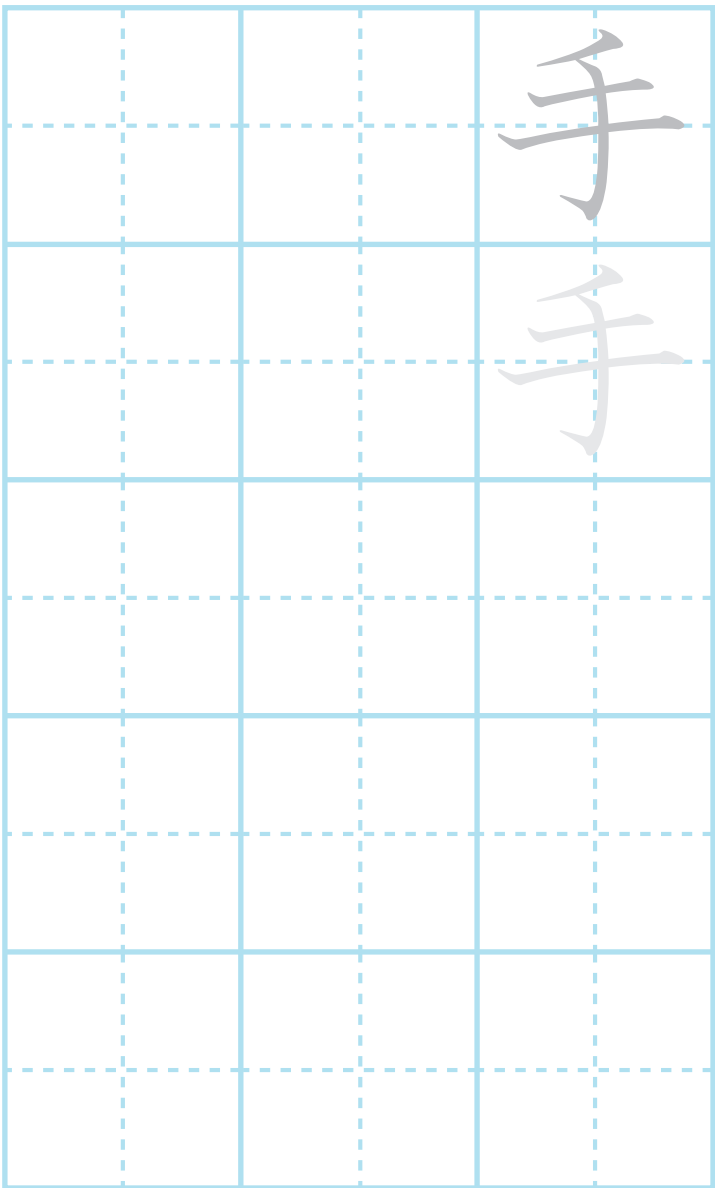

● くりかえしかいておぼえよう

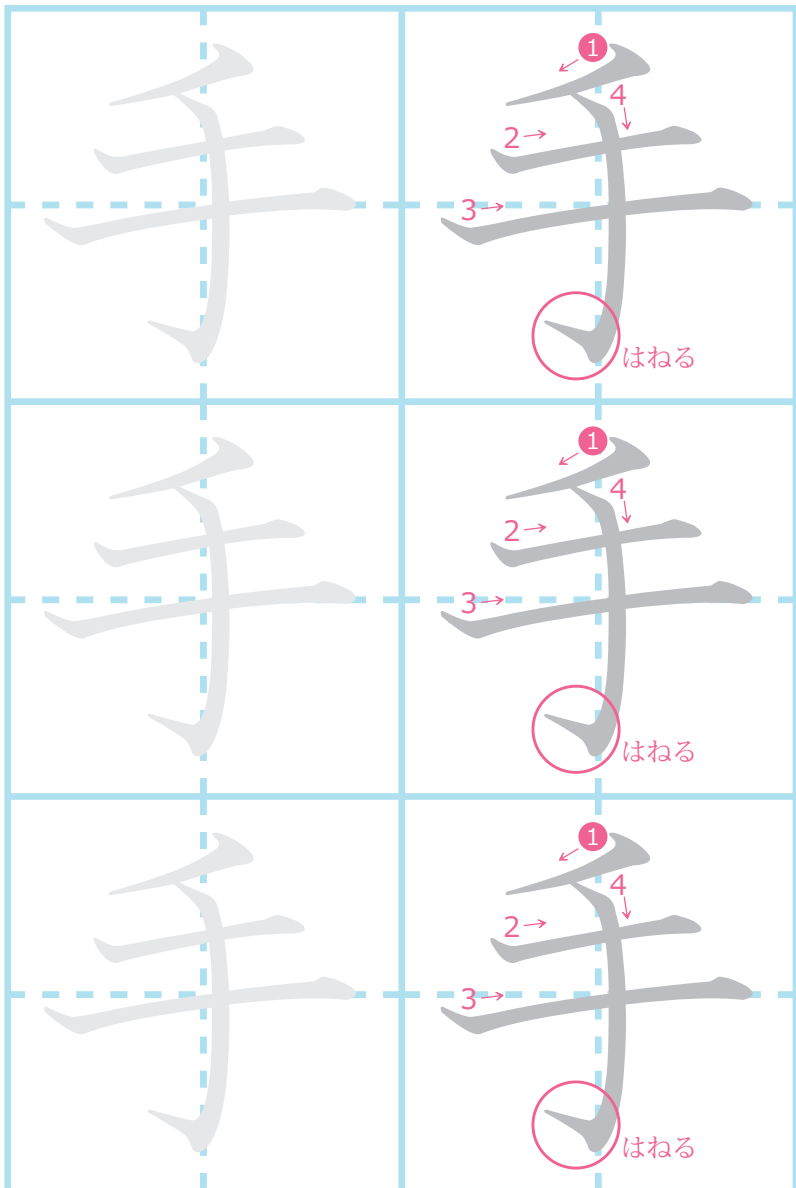

● かきじゅんにきをつけてかいてみよう

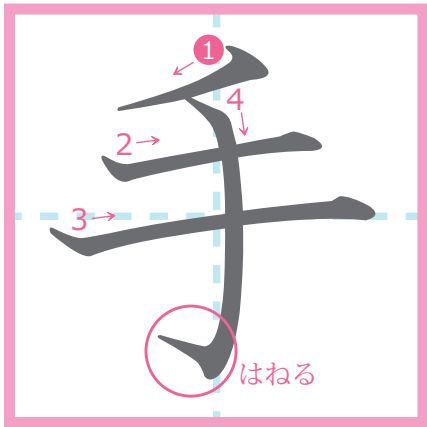

4かく

よみかた	
くん	おん
中 小	小
たて	シユ

● くりかえしかいておぼえよう

● かきじゆんにきをつけてかいてみよう

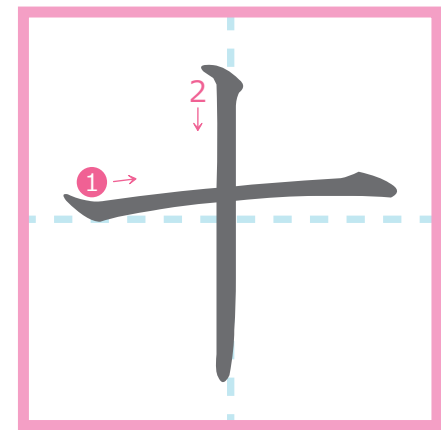

2かく

よみかた	
くん	おん
小 小	小 小
と と	ジュ ヅ
とお	ウ

練習用紙 (練習用紙)

出 出

● くりかえしかいておぼえよう

書き順 (書き順)

● かきじゅんにきをつけてかいてみよう

5かく

よみかた	
くん	おん
小 小	中 小
で だ	スイ シュツ
(る) (す)	

練習用紙 (練習用紙)

女 女

● くりかえしかいておぼえよう

書き順 (書き順)

女 女 女

1 2 3

はらう とめる

● かきじゅんにきをつけてかいてみよう

3かく

はらう とめる

よみかた

くん	おん
中 小	中 小
め おんな	ニ ジ ヨ ヨ

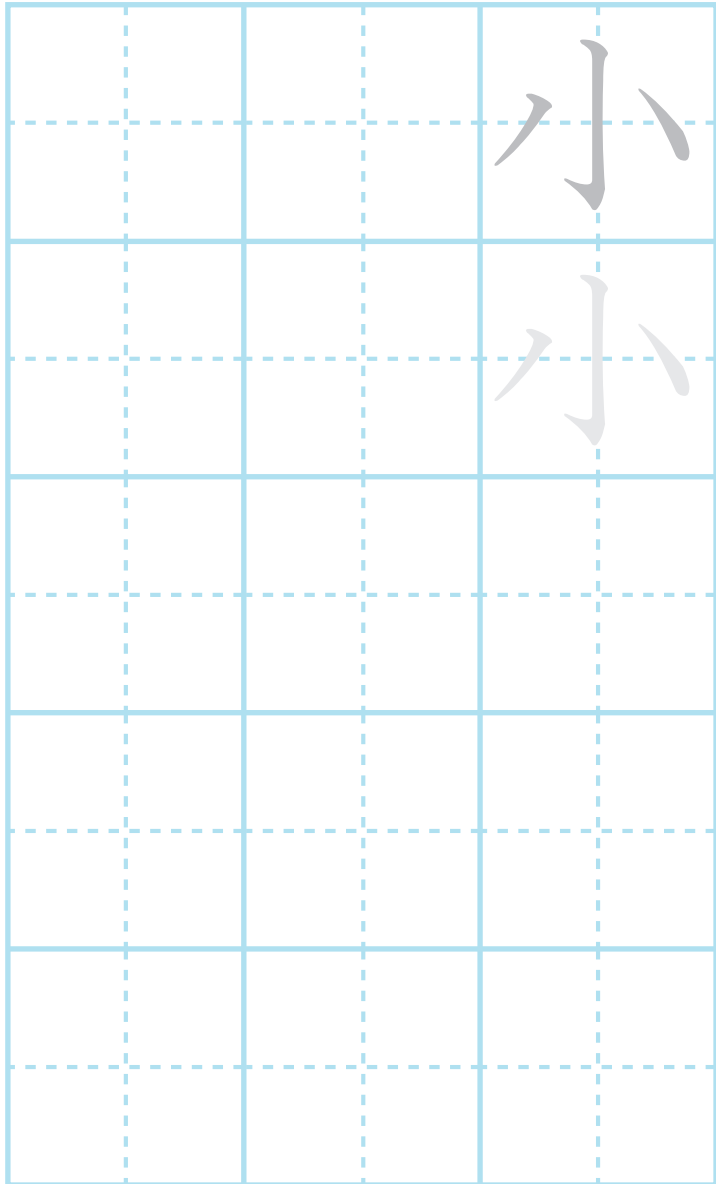

● くりかえしかいておぼえよう

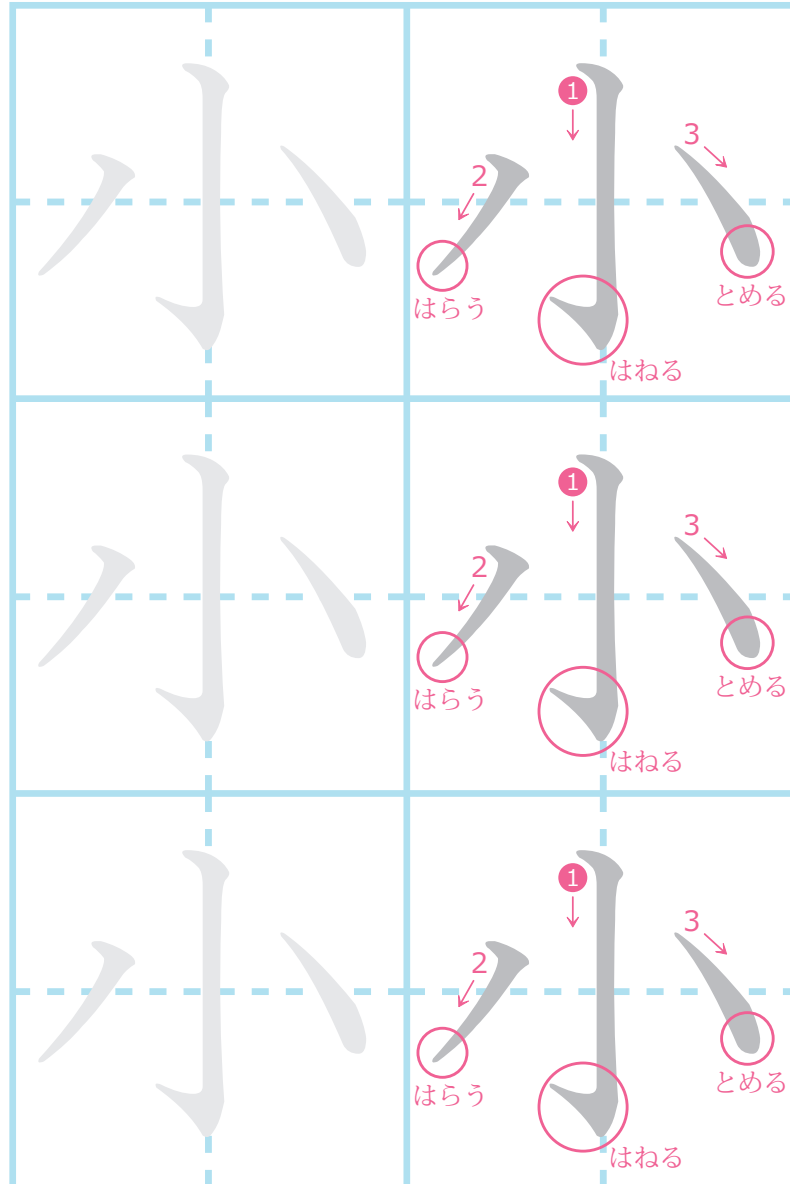

● かきじゅんにきをつけてかいてみよう

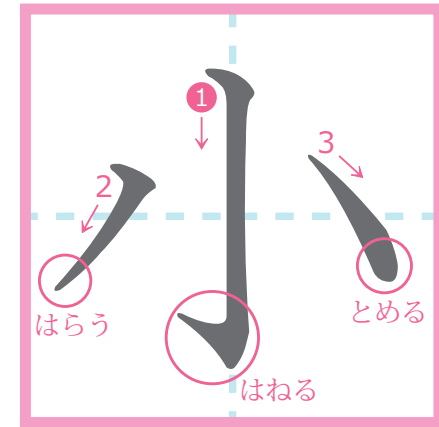

3かく

よみかた

くん			おん
小	小	小	小
ち	こ	お	シヨウ
い(き)			ウ

● くりかえしかいておぼえよう

● かきじゅんにきをつけてかいてみよう

3かく

よみかた			
くん		おん	
小	小	小	小
う	う	あ	あ
わ	え	(げる)	(がる)
中	中	小	小
の	の	の	か
ぼ	ぼ	ぼ	み
(せる)	(す)	(る)	



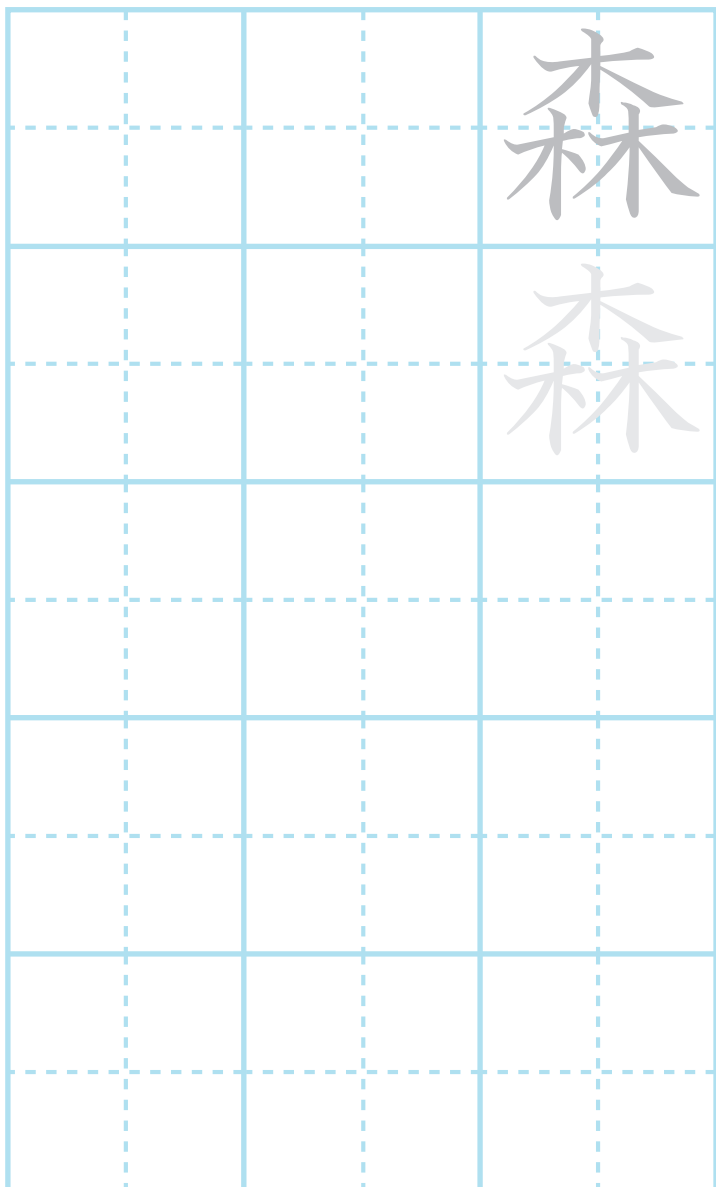

● くりかえしかいておぼえよう

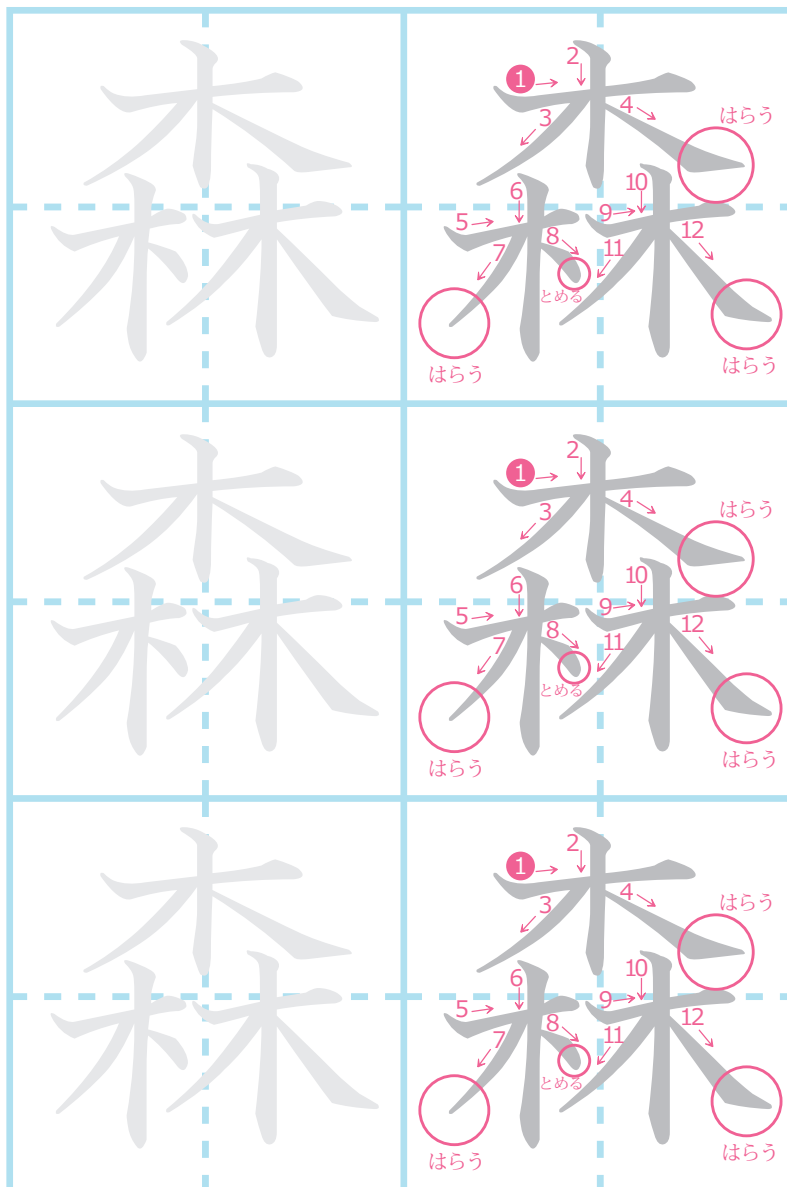

● かきじゅんにきをつけてかいてみよう

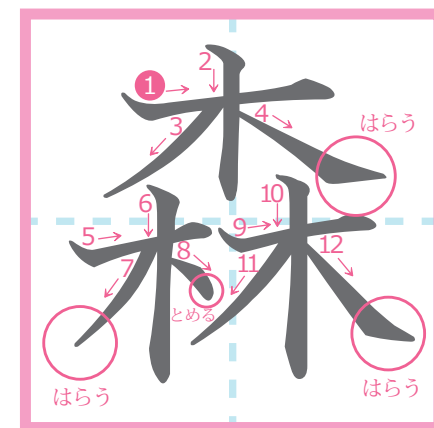

12かく

よみかた

くん	おん
小	小
もり	シン

● じゆうらん (かんそうやかん字のれんしゅう)

● 「左」のかん字をつかったことばをさがそう

右<sup>う</sup>おう左<sup>さ</sup>おう ( )  
左<sup>さ</sup>のみち ( )

左右 ( )  
左耳 ( )

● 「左」のはいったことばをよみましょう

左<sup>ひだり</sup>目<sup>め</sup>  
左<sup>さ</sup>せつ

左<sup>ひだり</sup>手<sup>て</sup>  
左<sup>ひだり</sup>足<sup>あし</sup>

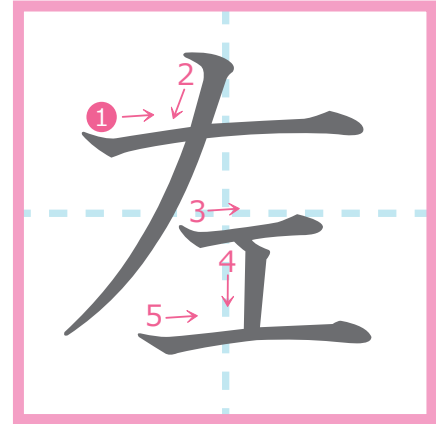

5かく

よみかた	
くん	おん
小 ひだり	小 サ

● じゅうらん (かんそうやかん字のれんしゅう)

● 「三」のかん字をつかったことばをさがそう

三まい ( )

三月 ( )

三かい ( )

三ど ( )

● 「三」のはいったことばをよみましょう

三本 さんぼん

三つ みつ

三年 さんねん

三 さん  
くみ  
み

● 「三」のはいったことばをかきましょう

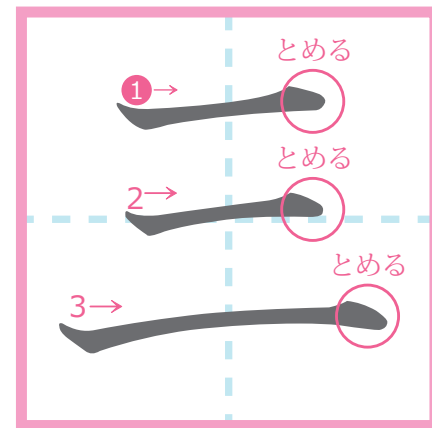

3かく

よみかた

くん			おん
小	小	小	小
み	み	み	サン
つ	つ	つ	



じゆうらん (かんそうやかん字のれんしゅう)

「山」のかん字をつかったことばをさがそう

山男 ( )  
山いりぐちの入口 ( )

ふじ山 ( )  
火山 ( )

「山」のはいったことばをよみましょう

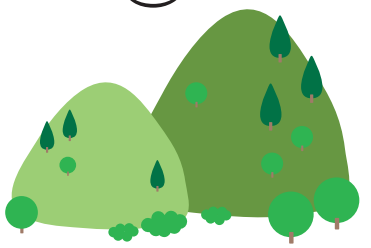

山さん村そん

山やまとうみ

山やまびらき

大おおきな山やま

「山」のはいったことばをかきましょう

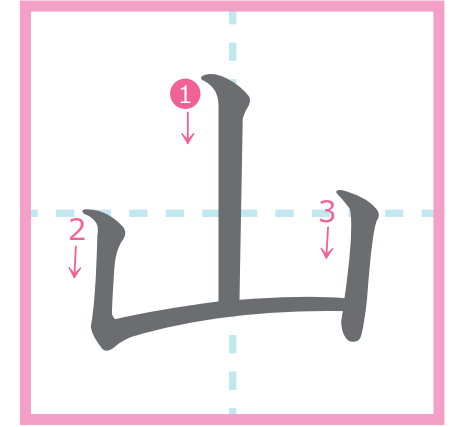

3かく

よみかた	
くん	おん
小 やま	小 サン

じゆうらん (かんそうやかん字のれんしゅう)

● じゆうらん (かんそうやかん字のれんしゅう)

「子」のかん字をつかったことばをさがそう

● 「子」のかん字をつかったことばをさがそう

子ぶん ( ) 女子 ( )  
子音 ( ) 男子 ( )

● 「子」のはいったことばをよみましょう

子し女じよ

子こども

子こだから

男おとこの子こ

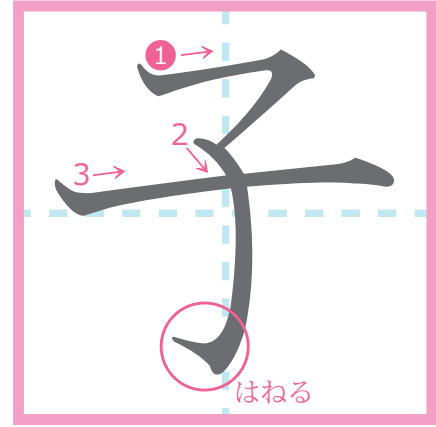

3かく

よみかた	
くん	おん
小 こ	小 小 ス シ

● じゅうらん (かんそうやかん字のれんしゅう)

● 「四」のかん字をつかったことばをさがそう

四まい ( )  
四月 ( )

四かい ( )  
四ど ( )

● 「四」のはいったことばをよみましょう

四本  
よんほん

四つ  
よつ



四年  
よねん

四くみ  
よん

● 「四」のはいったことばをかきましょう

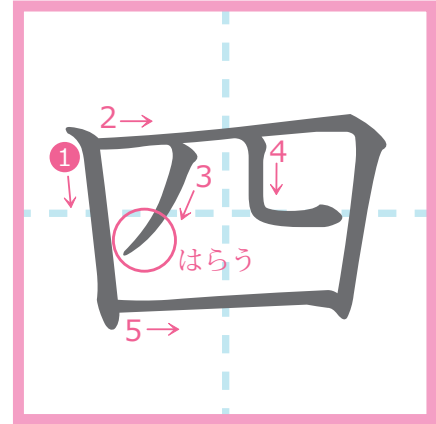

5かく

よみかた	
くん	おん
小 小	小
よ よ	シ
(っ)	
小 小	
よん よつ	
(っ)	

じゆうらん (かんそうやかん字のれんしゅう)

● じゆうらん (かんそうやかん字のれんしゅう)

「糸」のかん字をつかったことばをさがそう

● 「糸」のかん字をつかったことばをさがそう

- 糸車 (いとぐるま)
- 赤い糸 (あかいいと)
- ばっ糸 (ばついと)
- 糸目 (いとめ)
- 糸をまく (いとをまく)
- 千の糸 (せんいのいと)
- 糸みだれぬ (いとみだれぬ)

● 「糸」のはいったことばをよみましょう

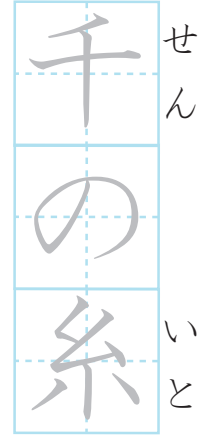
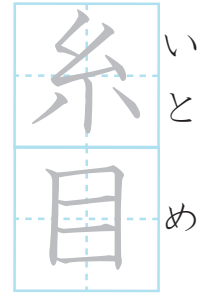
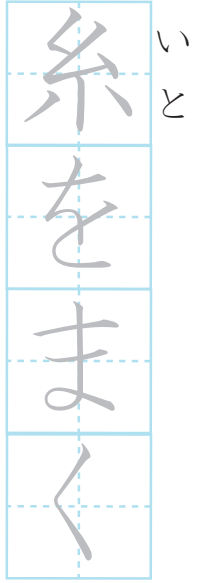
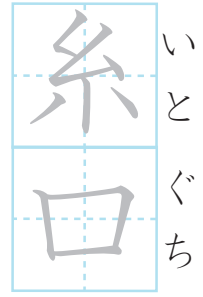

● 「糸」のはいったことばをかきましょう

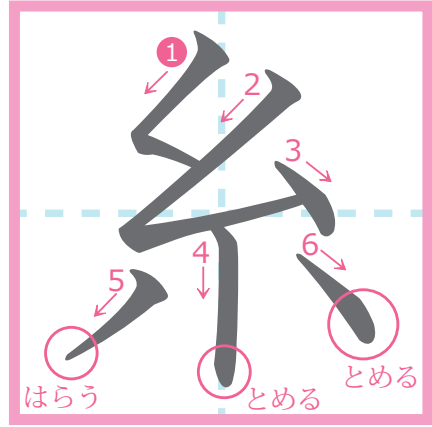

6かく

よみかた	
くん	おん
小 いと	小 シ

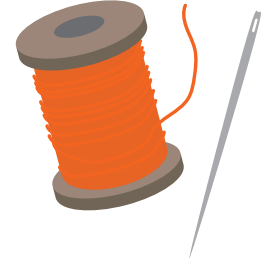

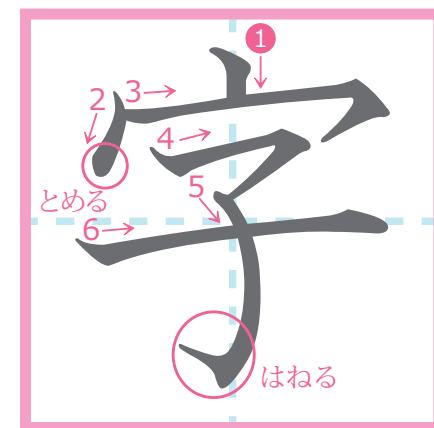

6かく

よみかた

くん	おん
中 あざ	小 ジ

●「字」のはいったことばをかきましょう

かん字

文字

じゅうじ

もんじ

十字

てん字

●「字」のはいったことばをよみましょう

大文字

きれいな字

名字

かつ字

●「字」のかん字をつかったことばをさがそう

Blank box for writing words using the kanji '字'.

Blank box for writing words using the kanji '字'.

●じゅうらん (かんそうやかん字のれんしゅう)

Blank box for writing words using the kanji '字'.





● じゆうらん (かんそうやかん字のれんしゅう)

● 「耳」のかん字をつかったことばをさがそう

空耳 ( )

左ひだりの耳 ( )

耳もと ( )

耳たぶ ( )

● 「耳」のはいったことばをよみましょう

おう  
王さまの耳  
みみ



はつ耳  
みみ

みみ  
耳せん

● 「耳」のはいったことばをかきましょう

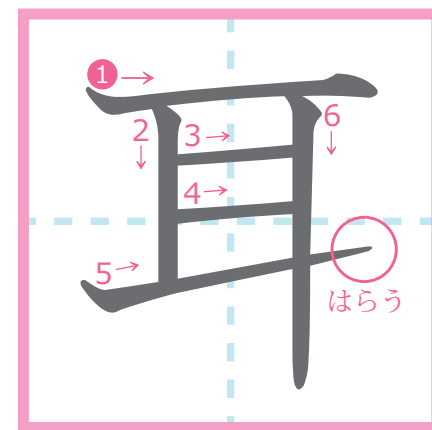

6かく

よみかた

よみかた	
くん	おん
小 みみ	中 ジ

● じゅうらん (かんそうやかん字のれんしゅう)

● 「セ」のかん字をつかったことばをさがそう

七まい ( )

七月 ( )

七かい ( )

七ど ( )

● 「セ」のはいったことばをよみましょう

七本  
ななほん

七つ  
なな

七年  
ななねん

七くみ  
なな

● 「セ」のはいったことばをかきましょう

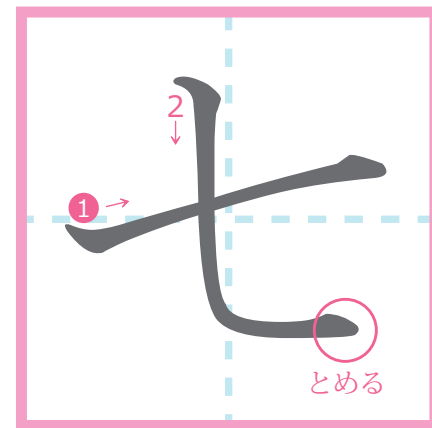

2かく

よみかた

くん			おん
小	小	小	小
なの	なな	なな	シチ
	(つ)		

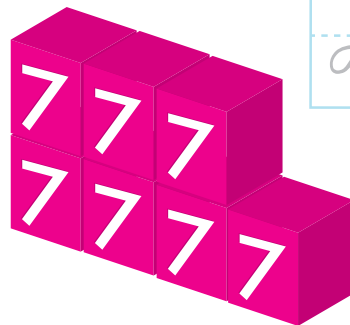

● じゅうらん (かんそうやかん字のれんしゅう)

● 「車」のかん字をつかったことばをさがそう

● 「車」のかん字をつかったことばをさがそう

火ひの車  
ちゅう車じょう  
は車

青あおい車  
くるま

● 「車」のはいったことばをよみましょう

車しゃりん  
でん車しゃ

赤あかい車くるま  
水すい車しゃ

● 「車」のはいったことばをかきましょう

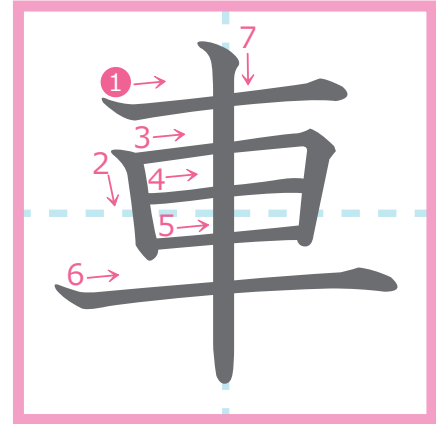

7かく

よみかた	
くん	おん
小 くるま	小 シャ



● じゆうらん (かんそうやかん字のれんしゅう)

● 「手」のかん字をつかったことばをさがそう

手じゅつ ( )  
せん手 ( )  
手さぐり ( )  
手げい ( )



● 「手」のはいったことばをよみましょう

手 しゅ  
わ

あく手 しゅ

右の みて  
手 て

手の ひら  
て ら

● 「手」のはいったことばをかきましょう

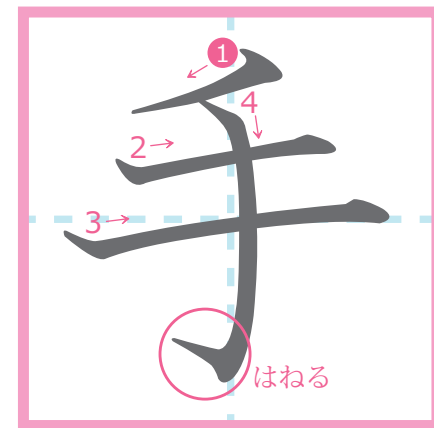

4かく

よみかた

くん	おん
中 小 た て	小 シ ュ

じゆうらん (かんそうやかん字のれんしゅう)

● じゆうらん (かんそうやかん字のれんしゅう)

● 「十」のかん字をつかったことばをさがそう

十 | まい ( )

十 | 月 ( )

十 | かい ( )

十 | ど ( )

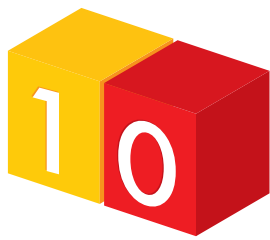

● 「十」のはいったことばをよみましょう

十 じっ ぽん  
本

十 じっ じ  
こ

十 じゅう ねん  
年

十 じっ じ  
くみ

● 「十」のはいったことばをかきましょう

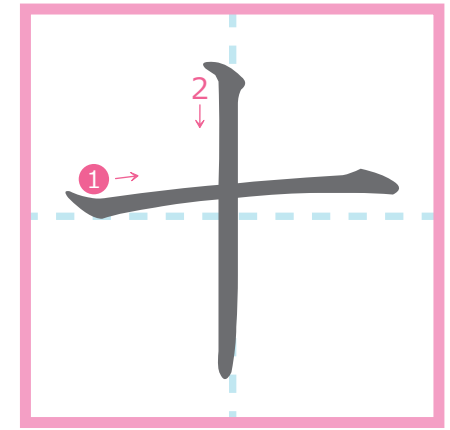

2 かく

よみかた	
くん	おん
小 小 と と とお	小 小 ジュ ヅ ジュウ

じゆうらん (かんそうやかん字のれんしゅう)

「出」のかん字をつかったことばをさがそう

出金 ( )  
出先 ( )  
出ちよう ( )  
おし出す ( )

「出」のはいったことばをよみましょう

出はつ (しゅつ)

出せき (しゅつ)

日の出 (ひ)

出口 (で)

「出」のはいったことばをかきましょう

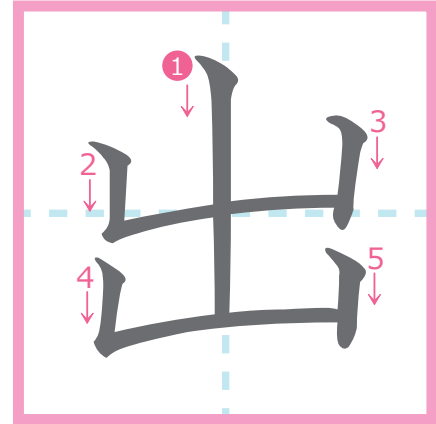

5かく

よみかた	
くん	おん
小 小 でだ (る)(す)	中 小 スイ シュツ



● じゆうらん (かんそうやかん字のれんしゅう)

● 「女」のかん字をつかったことばをさがそう

子女 ( )      女子 ( )  
 女せい ( )      男女 ( )

● 「女」のはいったことばをよみましょう

おんな 女の子 ( )      じよ じよ女 ( )



● 「女」のはいったことばをかきましょう

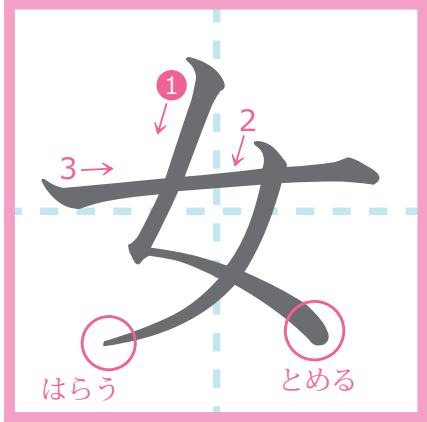

3かく

よみかた	
くん	おん
中 小 め おんな	中 小 ニョ ジョ

じゆうらん (かんそうやかん字のれんしゅう)

「小」のかん字をつかったことばをさがそう

小さい虫 (むし)      小中大

小音      小雨

「小」のはいったことばをよみましょう

小石 (こいし)      小人 (こびと)

小さい花 (ちいはな)      小学生 (しょうがくせい)

「小」のはいったことばをかきましょう

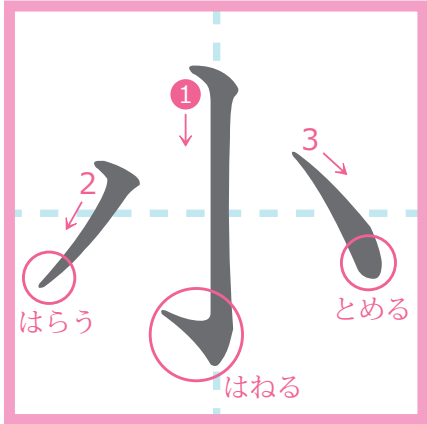

3かく

よみかた		
くん	おん	
小	小	小
ちい	こ	お
(さい)		
		小
		シヨウ
		ウ



● じゆうらん (かんそうやかん字のれんしゅう)

● 「上」のかん字をつかったことばをさがそう

上げる ( )  
目上 ( )

上がる ( )  
上中下 ( )

● 「上」のはいったことばをよみましょう

天 (てん) 上 (じょう)

上 (うへ) に (に) いく (いく)

上 (じょう) 下 (げ)

上 (じょう) た (た) つ (つ)



● 「上」のはいったことばをかきましょう

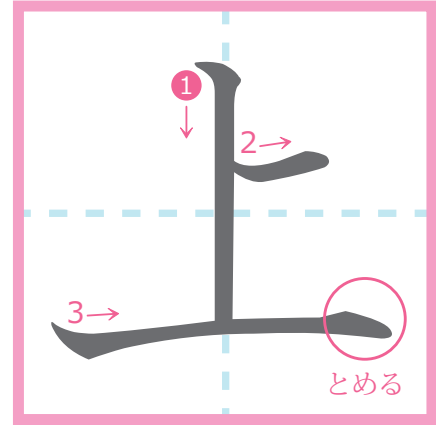

3かく

よみかた			
くん		おん	
小	小	小	小
う	う	あ	あ
わ	え	(げる)	(がる)
中	中	小	小
の	の	の	か
ぼ	ぼ	ぼ	み
(せる)	(す)	(る)	

●じゆうらん（かんそうやかん字のれんしゅう）

●「森」のかん字をつかったことばをさがそう

（ 森林 ）  
（ どうぶつの森 ）  
（ 森の学校がっこう ）  
（ 森の小人こびと ）



●「森」のはいったことばをよみましょう

もり  
森  
の  
つき  
月

もり  
森  
に  
す  
む

もり  
森  
の  
なか  
中

もり  
ふ  
かい  
森  
もり

●「森」のはいったことばをかきましょう

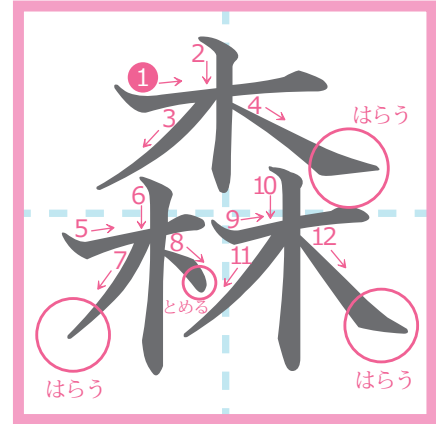

12かく

よみかた	
くん	おん
小 もり	小 シン

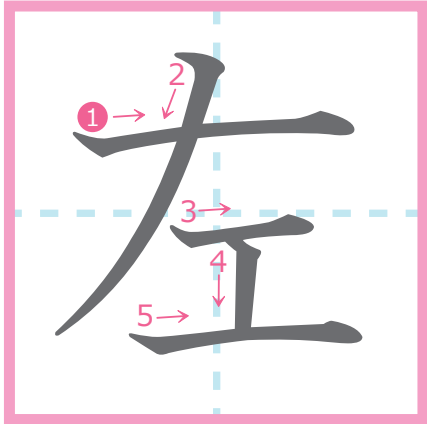

5かく

よみかた	
くん	おん
小 ひだり	小 サ

●「左」のはいったことばをかきましょう

ひだりて

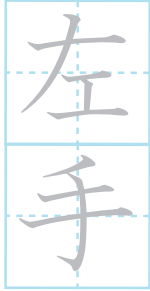

ひだりあし

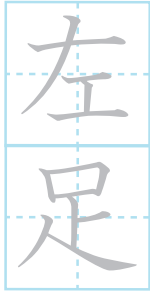

ひだりめ

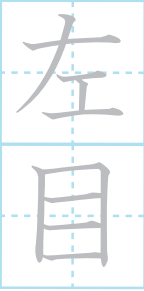

さ



●「左」のはいったことばをよみましょう

(さゆう) (ひだりみみ)

左右 左耳

(さ) (ひだり)

右おう左おう 左のみち

●「左」のかん字をつかったことばをさがそう

●じゆうらん(かんそうやかん字のれんしゅう)



じゆうらん (かんそうやかん字のれんしゅう)

「三」のかん字をつかったことばをさがそう

●「三」のはいったことばをよみましょう

三まい (さん) ( )

三まい (さんがつ) ( )

三かい (さん) ( )

三ど (さん) ( )

三本 (さんぼん)

三つ (みつ)

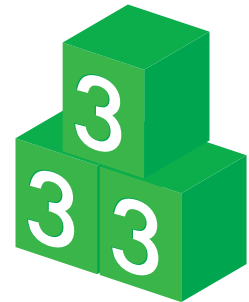

三年 (さんねん)

三 (さん)

●「三」のはいったことばをかきましょう

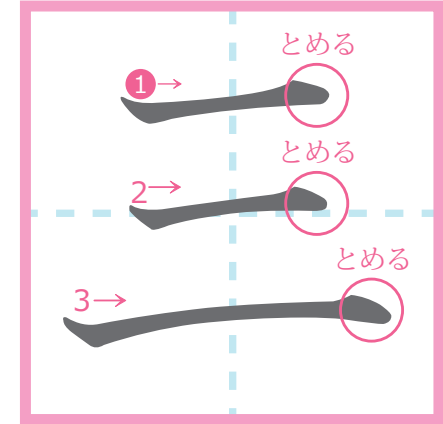

3かく

よみかた			
くん			おん
小	小	小	小
み	み	み	サン
つ	(つ)	(つ)	

● じゅうらん (かんそうやかん字のれんしゅう)

● 「山」のかん字をつかったことばをさがそう

● 「山」のかん字をつかったことばをさがそう

山男 (やまおとこ)

山の入口 (いりぐち やま)

ふじ山 (さん)

火山 (かざん)

● 「山」のはいったことばをよみましょう

山村 (さんそん)

山とうみ (やま)

山びらき (やま)

大きな山 (おお やま)

● 「山」のはいったことばをかきましょう

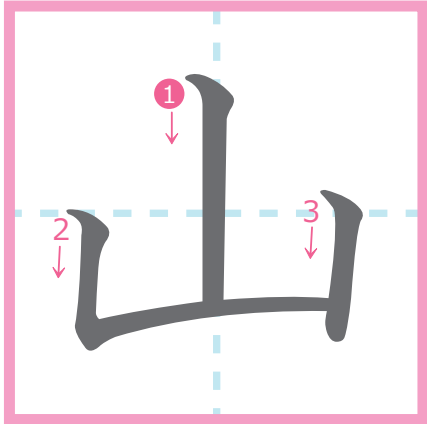

3かく

よみかた	
くん	おん
小 やま	小 サン

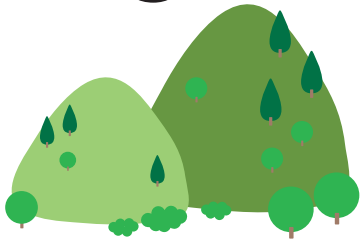

じゆうらん (かんそうやかん字のれんしゅう)

●「子」のかん字をつかったことばをさがそう

●「子」のかん字をつかったことばをさがそう

●「子」のかん字をつかったことばをさがそう

子ぶん (こ)

子音 (しいん)

女子 (じょし)

男子 (だんし)

●「子」のはいったことばをよみましょう

子女 (しじよ)

子だから (こだから)

子ども (こども)

男の子 (おとこ)

●「子」のはいったことばをかきましょう

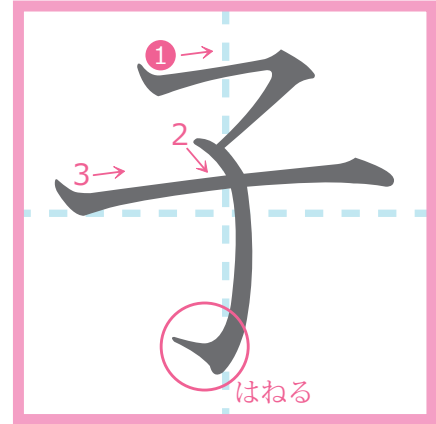

3かく

よみかた	
くん	おん
小 こ	小 小 ス シ

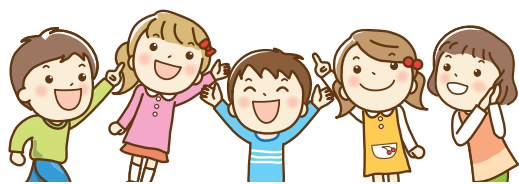

● じゆうらん (かんそうやかん字のれんしゅう)

● 「四」のかん字をつかったことばをさがそう

四 | まい (よん)

四月 | (しがつ)

四 | かい (よん)

四 | ど (よん)

● 「四」のはいったことばをよみましょう

四 | 本 (よんほん)

四 | つ (よつ)

四 | 年 (よねん)

四 | くみ (よんくみ)



● 「四」のはいったことばをかきましょう

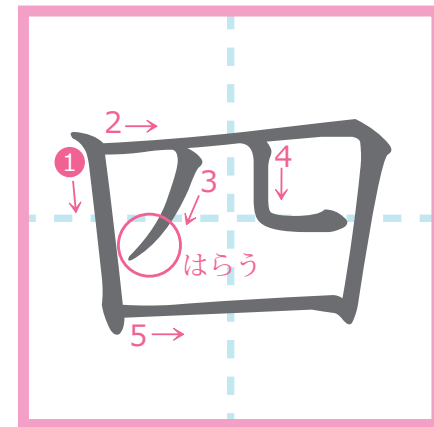

5かく

よみかた

くん		おん
小	小	小
よ	よ	シ
(っ)		
小	小	
よん	よつ	
	(っ)	

● じゆうらん (かんそうやかん字のれんしゅう)

● 「糸」のかん字をつかったことばをさがそう

糸車

(いとぐるま)

ばっ糸

(いっし)

赤い糸

(あかいいと)

一糸みだれぬ

(いっし)

● 「糸」のはいったことばをよみましょう

糸口 (いとぐち)

糸をまく (いと)

糸目 (いとめ)

千の糸 (せんいと)

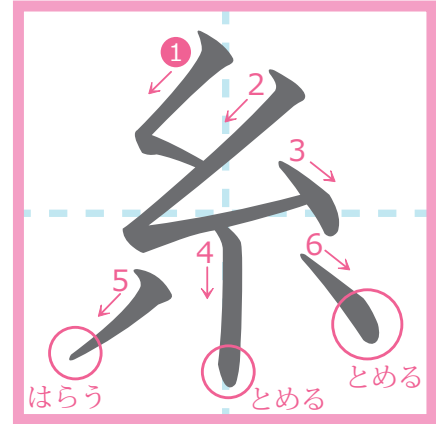
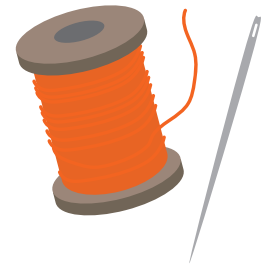

6かく

よみかた	
くん	おん
小 いと	小 し



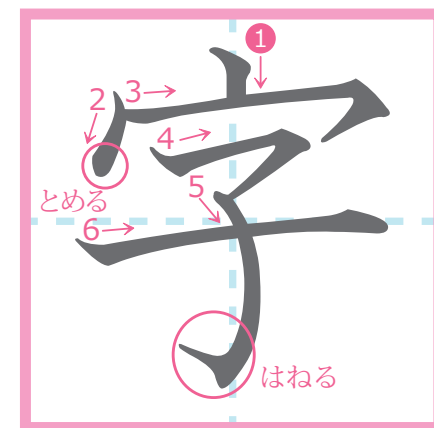

6かく

よみかた

くん	おん
中 あざ	小 ジ

●「字」のはいったことばをかきましょう

かん字

文字

じゅうじ

てんじ

十字

てん字

●「字」のはいったことばをよみましょう

(お お も じ)

(き れ い な 字)

大文字

きれいな字

(み よ う じ)

(な ん じ)

名字

かんじ

●「字」のかん字をつかったことばをさがそう

Blank box for writing words using the kanji '字'.

Blank box for writing words using the kanji '字'.

●じゅうらん (かんそうやかん字のれんしゅう)

Blank box for writing words using the kanji '字'.

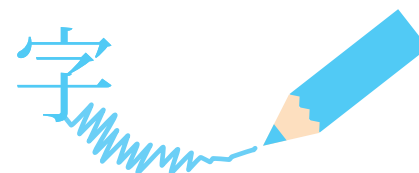

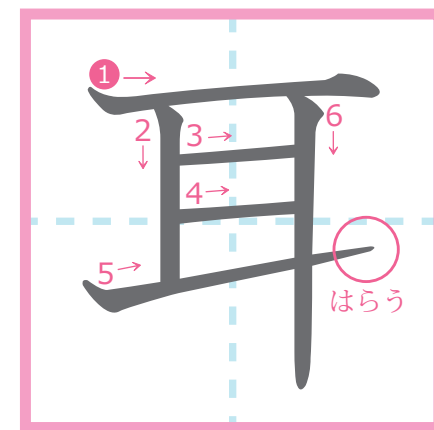

6かく

よみかた

よみかた	
くん	おん
小 みみ	中 ジ

●「耳」のはいったことばをかきましよう

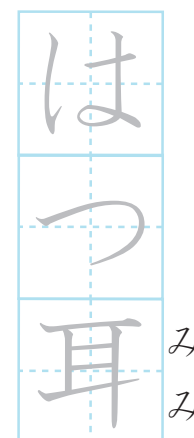

みみ

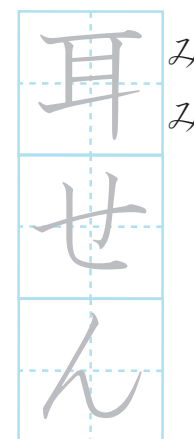

みみ

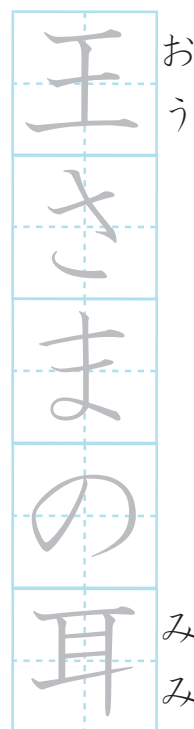

おう

みみ

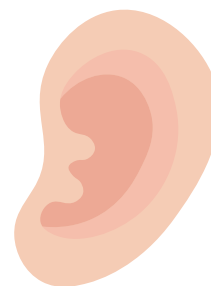

●「耳」のはいったことばをよみましよう

（みみ）

（みみ）

耳もと

耳たぶ

（そらみみ）

（みみ）

空耳

ひだり  
左の耳

●「耳」のかん字をつかったことばをさがそう



●じゆうらん（かんそうやかん字のれんしゅう）

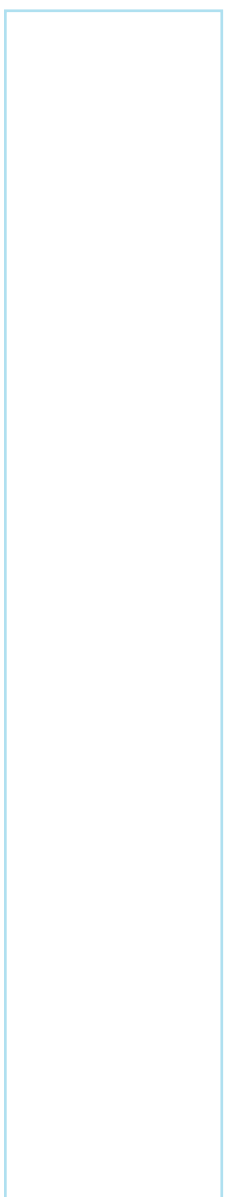

● じゅうらん (かんそうやかん字のれんしゅう)

● 「セ」のかん字をつかったことばをさがそう

七まい ( な な )

七月 ( しちがつ )

七かい ( な な )

七ど ( な な )

● 「セ」のはいったことばをよみましょう

七本 ( ななほん )

七つ ( なな )

七年 ( ななねん )

七くみ ( なな )

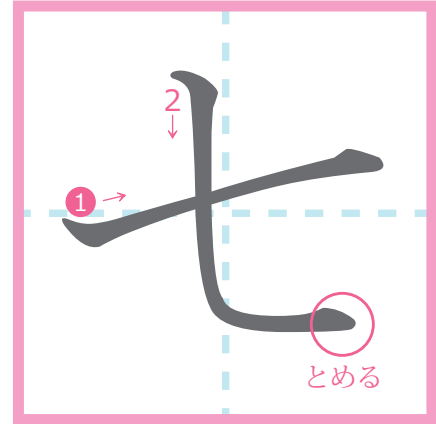
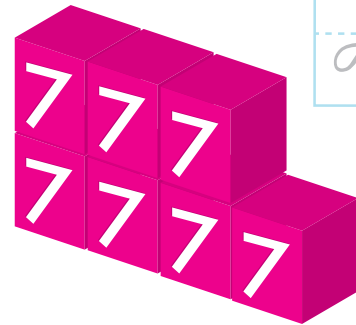

2かく

よみかた			
くん			おん
小	小	小	小
なの	なな	なな	シチ
		(つ)	

● じゅうらん (かんそうやかん字のれんしゅう)

● 「車」のかん字をつかったことばをさがそう

火ひの車くるま ( )  
 ちゅう車しやじょう ( )  
 は車ぐるま ( )  
 青あおい車くるま ( )

● 「車」のはいったことばをよみましょう

車しやりん  
 でん車しや  
 赤あかい車くるま  
 水すい車しや

● 「車」のはいったことばをかきましょう

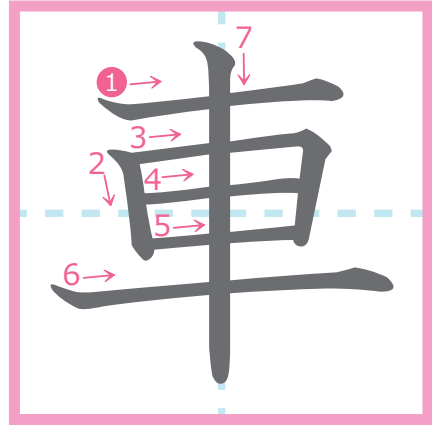

7かく

よみかた	
くん	おん
小 くるま	小 シヤ



● じゆうらん (かんそうやかん字のれんしゅう)

● 「手」のかん字をつかったことばをさがそう

「手」のはいったことばをよみましょう

せんしゅ (しゅ)

せんしゅ (しゅ)

て (て)

て (て)

しゅ (しゅ)

しゅ (しゅ)



しゅ

手わ

しゅ

あく手

みぎ

右の手

て

て

手のひら

● 「手」のはいったことばをかきましょう

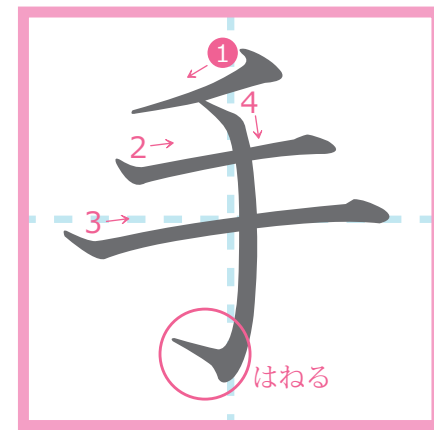

4かく

よみかた

くん	おん
中 小 たて	小 シュ

● じゅうらん (かんそうやかん字のれんしゅう)

● 「十」のかん字をつかったことばをさがそう

十 | まい (じゅう)

十月 | (じゅうがつ)

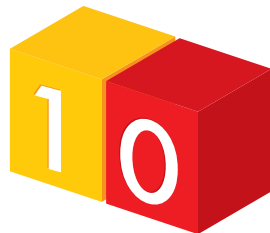

十 | かい (じっ)

十 | ど (じゅう)

● 「十」のはいったことばをよみましょう

十 | ぽん (じっ)

十 | こ (じっ)

十 | ねん (じゅう)

十 | くみ (じっ)

● 「十」のはいったことばをかきましょう

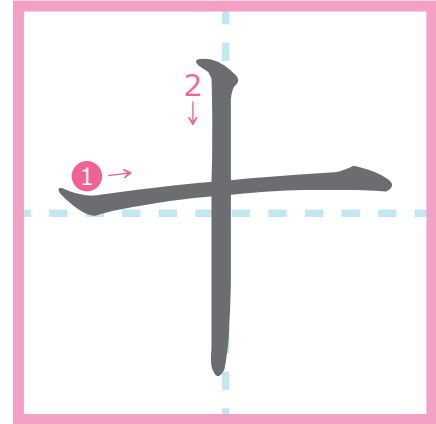

2かく

よみかた	
くん	おん
小 小 と と とお	小 小 ジュ ヅ ジュウ

じゆうらん (かんそうやかん字のれんしゅう)

「出」のかん字をつかったことばをさがそう

出金 (しゅっきん)  
出先 (でさき)

出ちよう (しゅっ)  
おし出す (だ)

「出」のはいったことばをよみましょう

出はつ (しゅっ)

出せき (しゅっ)

日の出 (ひ)

出口 (で)

「出」のはいったことばをかきましょう

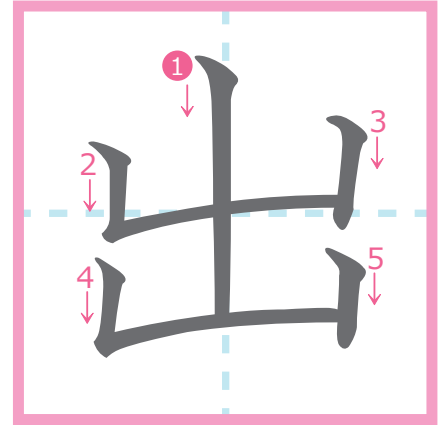

5かく

よみかた	
くん	おん
小 小 で (る)	中 小 スイ シュツ



● じゆうらん (かんそうやかん字のれんしゅう)

● 「女」のかん字をつかったことばをさがそう

「女」のはいったことばをよみましょう

子女 (しじよ)      女子 (じよし)

女せい (じよ)      男女 (だんじよ)

おんな  
女の子

おんな  
ひと  
女の人

じよ  
しよ  
う  
女

おう  
じよ  
王女

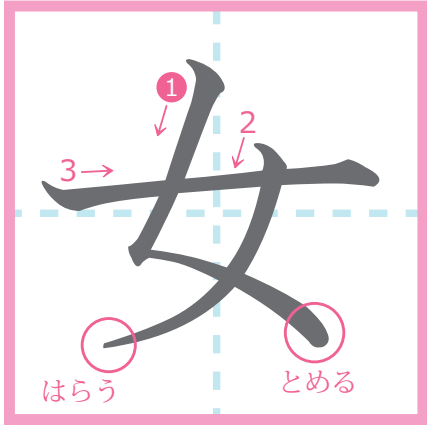

3かく

よみかた	
くん	おん
中 小 め おんな	中 小 ニョ ジョ



じゆうらん (かんそうやかん字のれんしゅう)

「小」のかん字をつかったことばをさがそう

● 「小」のはいったことばをよみましょう

小さい虫 (ちいむし)

小中大 (しょうちゅうだい)

小音 (しおん)

小雨 (こさめ)



小石 (こいし)

小さい花 (ちいはな)

小人 (こびと)

小学生 (しょうがくせい)

● 「小」のはいったことばをかきましょう

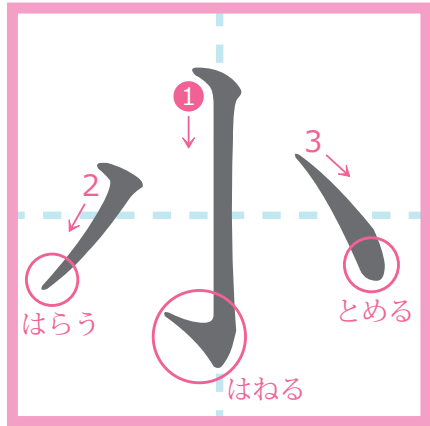

3かく

よみかた			
くん			おん
小	小	小	小
ちい	こ	お	シヨウ
(さい)			ウ

● じゆうらん (かんそうやかん字のれんしゅう)

● 「上」のかん字をつかったことばをさがそう

上げる (あ) (めうえ)  
 上がる (あ) (じょうちゅうげ)  
 上 (う) (え)  
 上中下

● 「上」のはいったことばをよみましょう

てん じょう じょう

じょう げ

う え

じょう



● 「上」のはいったことばをかきましょう

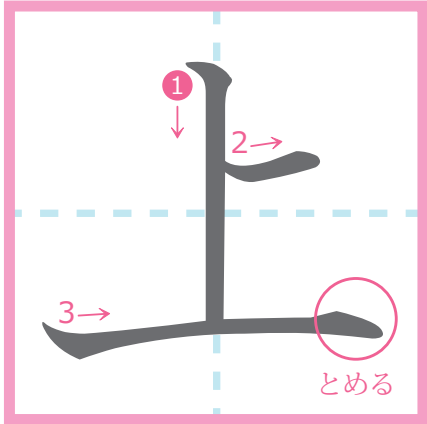

3かく

よみかた			
くん	おん		
小	小	小	小
うわ	うえ	あ(げる)	あ(がる)
中	中	小	小
のぼ(せる)	のぼ(す)	のぼ(る)	かみ

●じゆうらん（かんそうやかん字のれんしゅう）

●「森」のかん字をつかったことばをさがそう

（もり）  
 森林  
 どうぶつの森  
 森の学校がっこう  
 （もり）  
 森の小人こびと  
 森の学校がっこう  
 森の小人こびと

●「森」のはいったことばをよみましょう

もり  
 森の月つき  
 もり  
 森の中なか  
 もり  
 森にすむ  
 ふかい森もり

●「森」のはいったことばをかきましょう

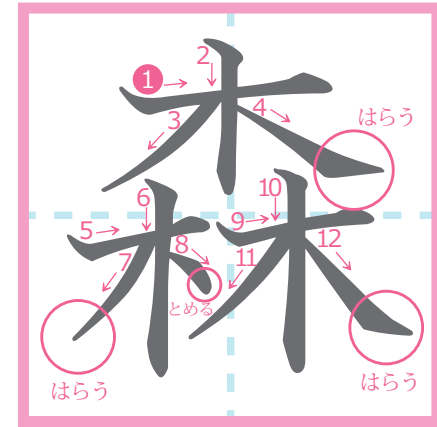

12かく

よみかた

くん	おん
小 もり	小 シン

